

it's all about space!
Smart Storing

MAGAZINE
UTGÅVA 4

**Spara pengar
på 5 sätt**

 Spara plats
& lagerkostnader

 Spara plocktid

 Spara interna
transporter

 Spara kostnader
för arbetsskador

 Spara gång-
avstånd



DESIGN &
TILLVERKNING
I SVERIGE
Smart Storing

Spara pengar på 5 sätt



**Spara plats
& lagerkostnader**



Spara plocktid



**Spara interna
transporter**



**Spara kostnader
för arbetsskador**



**Spara gång-
avstånd**

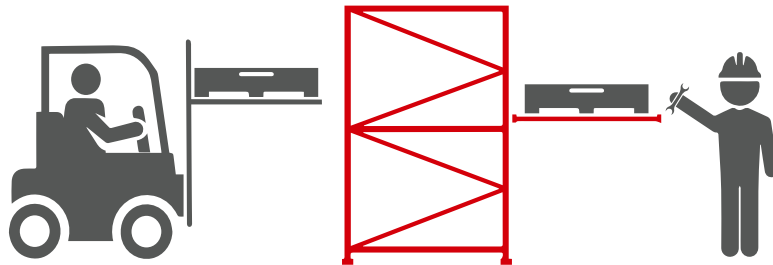

→ Kjell Johansson, VD Smart Storing

”Alltför många företag förlorar mycket tid och pengar genom att inte förvara och plocka material på ett effektivt och ergonomiskt sätt.

Därför gör vi flexibla lagerlösningar med utdragbara hyllor.

Det kallar jag smart storing.”

A handwritten signature in purple ink, appearing to read 'Kjell Johansson', written in a cursive style.

Innehåll

- 6 – 15 Spara pengar på 5 sätt
- 16 – 17 Bakgrund & filosofi
- 18 – 19 Leverans & installation
- 20 – 21 Skräddarsydda lösningar
- 22 – 23 Produktkarta

NY PRODUKTKARTA!

24 UTDRAGSENHETER

- 26 – 27 Hjälp att välja rätt
- 28 – 31 Balkmonterade
- 32 – 35 Tillbehör balkmonterade
- 36 – 38 Golvmonterade
- 39 – 41 Tillbehör golvmonterade
- 42 – 45 Utdragshyllor – Trojka
- 46 – 48 Breda
- 49 Tillbehör breda
- 50 – 52 Gavelmonterade
- 53 – 57 Tillbehör gavelmonterade
- 58 – 59 Eldrivna

NYHET! sida 42–45
Utdragshyllor – Trojka

NYHET! sida 53 + 93
Kabeltrumsupphängning

60 FÖRVARINGSMODULER

- 62 – 63 Industribyråer
- 64 – 65 Hjälp att välja rätt
- 66 – 70 Industribyråer
- 71 – 75 Tillbehör industribyråer
- 76 – 79 Mobil pallförvaringsmoduler – MPU
- 80 – 83 Verktygsförvaringsmodul – TSU
- 84 – 87 Pallförvaringsmodul – PSU

NYHET! sida 71
Handdragare till industribyrå

NYHET! sida 80–83
Pallförvaringsmodul – TSU

NYHET! sida 84–87
Pallförvaringsmodul – PSU

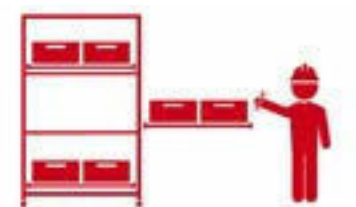
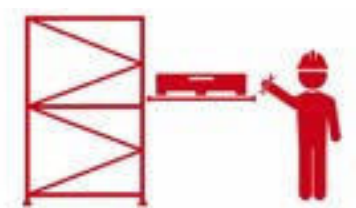

NYHET! sida 95
Däckvagn

NYHET! sida 96
FIFO-vagn

NYHET! sida 97
Pallvagn

NYHET! sida 116-117
Virkesställage

NYHET! sida 122-123
Vertikal förvaring

88 PRODUKTIONSLINJER & OMRÅDEN

- 90 - 92 Gavelmonterade
- 93 Tillbehör Gavelmonterade
- 94 - 97 Mobila vagnar
- 98 - 99 Tillbehör



100 PLÅT- OCH LÅNGGODSFÖRVARING

- 102 - 109 Förvaringssystem för långt material
- 110 - 113 Förvaringssystem för platta material
- 114 - 117 Virkesförvaring
- 118 - 123 Förvaring av stående material
- 124 - 125 Fristående entresol



126 SÄKERHETSPRODUKTER

- 128 - 129 Skydd och säkerhetslås



130 TILLBEHÖR

- 132 - 135 Palltillbehör
- 136 - 137 Plock- och lagerlådor
- 138 - 141 Lagermärkning



- 142 - 143 Från beställning till leverans - så fungerar det
- 144 Kontakt
- 145 Egna anteckningar
- 146 Våra kunder



A woman with long blonde hair, seen from behind, is wearing a red t-shirt with the text "It's all about space!" printed in white. She is holding the handle of a black pallet jack. The background is a warehouse with wooden pallets, a yellow hard hat, and various equipment.

***It's all
about
space!***

IT'S ALL ABOUT SPACE

Spara pengar på 5 sätt

Var smart!

1. Spara plats och lagerkostnader

Med våra produkter kan du få plats med fler artiklar på en mindre yta. Detta frigör värdefullt golvutrymme och ökar din lagerkapacitet. Varför bygga ut när du kan använda dina lokaler på ett smartare sätt?

Traditionella lager är ofta fulla av pallställ som innehåller en hel del outnyttjat utrymme. Materialhanteringsprodukter som är dimensionerade och designade för att passa ett exakt behov, hjälper till att få din materialhantering att fungera.

Utdragsenheter är en nyckelprodukt i ett modernt, rationellt förvaringssystem.



Niklas Jokumsen, XL Bygg Varekil

”Vi är mycket nöjda med Smart Storings virkesförvaring och supporten vi fått.”





IT'S ALL ABOUT SPACE

Spara pengar på 5 sätt

Tid är pengar!

2. Spara plocktid

Att plocka artiklar från pallar i pallställ tar ofta lång tid. Ofta måste en gaffeltruck användas för att lyfta ner en pall innan du kan plocka dina artiklar. Det betyder att plockaren står sysslös medan hen väntar på en truckförare. Sedan sitter truckföraren sysslös medan hen väntar på plockaren. Resultatet blir slöseri med arbetstid.

Med utdragsenheter kan en ensam arbetare få omedelbar tillgång till godset och nödvändiga artiklar, även de som ligger långt in på pallen. Det finns ingen väntetid på trucken om den är otillgänglig och inget slöseri med personaltid.



Åsa Johnsson, El-Björn AB

”Vi har haft stor nytta av Smart Storings plastfickor vid märkning av våra produkter.”



IT'S ALL ABOUT SPACE
Spara pengar på 5 sätt

effektivisera!

3. Spara interna transporter

Eftersom Smart Storings utdragsenheter gör att detaljer enkelt kan plockas manuellt av en person, minskar trucktrafiken. Mindre trucktrafik ger minskade arbets-, service- och driftskostnader och i en del fall kan även antalet truckar minskas.

Att ha god tillgång till ditt lager gör det lättare att hålla ordning och reda. Jobbar du med 5S är detta en förutsättning. När saker är lätta att hitta, läggs mindre tid på att leta efter dem, färre föremål skadas och orderplockningen blir effektivare.



Jonas Wilén, Grundsunds Marina AB

”Smart Storing hjälpte oss med smarta lagerlösningar för vår båtförvaring och reservdelar.”





30 plockplatser – tre olika lagerlösningar

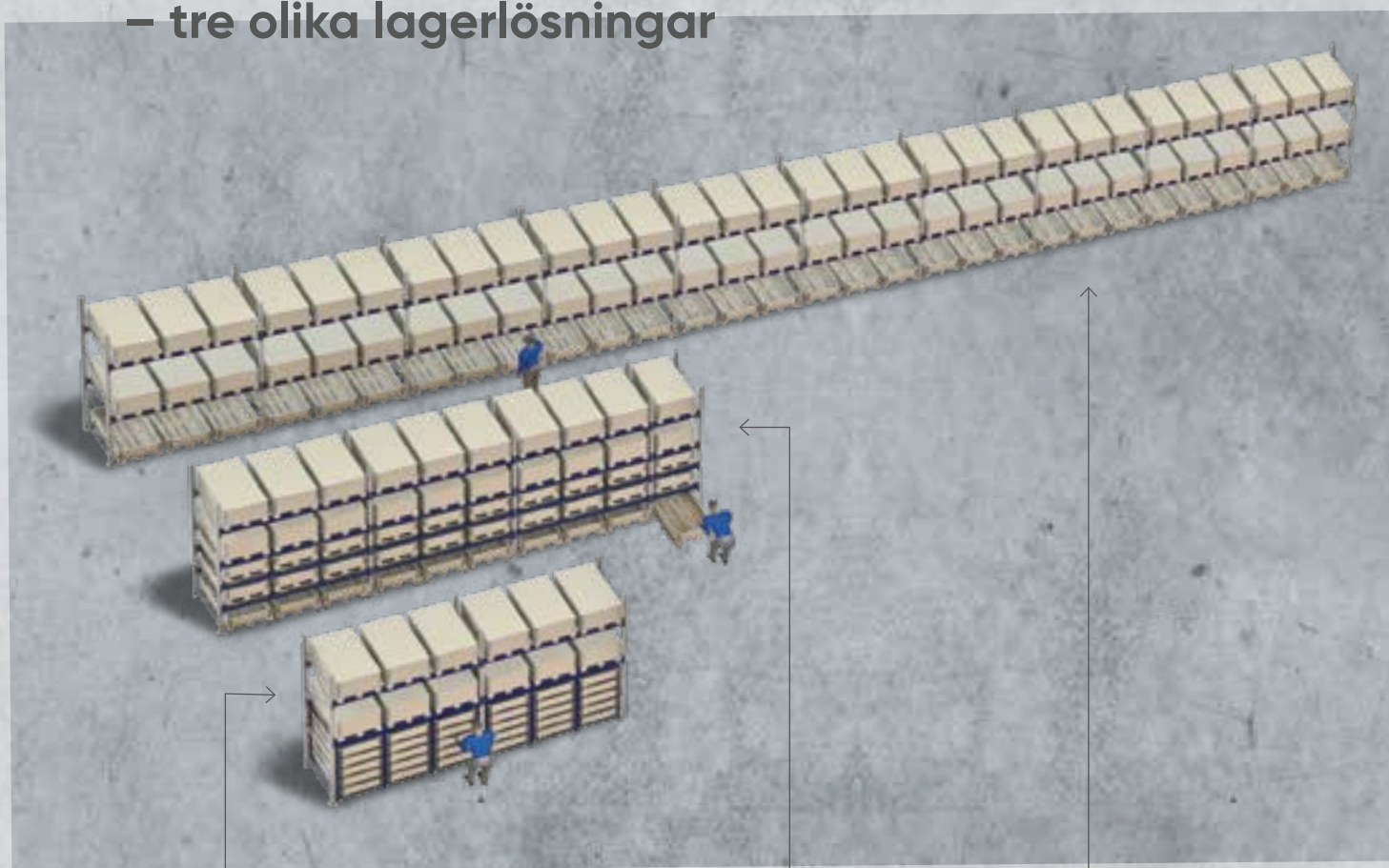

Smart Storings lösning
med Industribyråer
= 6 m
30 plockplatser

Smart Storings lösning
med utdragsenheter
= 10 m
30 plockplatser

Standardpallställ
med plock i en nivå
= 30 m
30 plockplatser

IT'S ALL ABOUT SPACE
Spara pengar på 5 sätt

*avstånd är
viktigt!*

4.

Spara gångavstånd

Eftersom lagertätheten kan vara mycket högre med utdragsenheter och industribyråer, kan gångavståndet mellan lagervaror också minskas, vilket sparar ännu mer tid. Detta är särskilt viktigt i verksamheter som har hög plockfrekvens, som t.ex. distributionslager och e-handel. Smart Storing minskar gång- och plockavstånd: Se exempel på vänster sida med 30 plockpositioner med tre olika lagerlösningar.



Tomas Sundler, Parts Precision Sweden AB

**”Tack vare en Jolner från
Smart Storing kunde vi
effektivisera hantering och
förvaring av långods”**



IT'S ALL ABOUT SPACE
Spara pengar på 5 sätt

bra ergonomi!

5. **Spara kostnader för arbetsskador**

Vi behöver alla ta hand om vår personal. Ergonomi är inte längre en lyx – det är en viktig aspekt för alla företag och har stor inverkan på lönsamheten.

Den enskilt största orsaken till arbetsplatskador oavsett bransch, som utgör 25% av kostnaderna, är skador som beror på att man lyft, skjutit på, dragit, hållit eller burit någonting.

Smart Storing's lagerlösningar är utformade så att de anställda slipper använda sina kroppar på ett sätt som kan leda till skador. Lättillgängliga förvarings- och plocksystem leder till färre påfrestningar och skador för personalen. Spara pengar genom att hålla personalen i trim!



Lena Johansson, Smart Storing

”Det känns bra att kunna hjälpa företag med bättre ergonomi på arbetsplatsen.”



Bakgrund & filosofi

VÅRA RÖTTER

Företaget grundades 1986 av nuvarande ägare och VD Kjell Johansson. Han såg tre viktiga öppningar på marknaden för ett verkstadsföretag med smarta lösningar, nämligen behovet av mer kompakt lagring av material, snabbare plockprocesser och bättre ergonomi på arbetsplatsen.

”Vi använder bara material av hög kvalitet, och vi vill gärna tro att det svenska stålet är bäst.”

Svensk tillverkningsindustri har ett välförtjänt rykte om bra teknik, produktion och kvalitet. Vi använder bara material av hög kvalitet, och vi vill gärna tro att det svenska stålet är bäst.

Grunden är verkstadsmekanikerns förståelse för materialet, ingenjörens kunnande om design och effektivitet, och företagets förmåga att hitta nya lösningar för modern industri.

DESIGN OCH KONSTRUKTION

Design och teknik är grundläggande faktorer för vår framgång. Vi använder ett 3D-baserat CAD-system i vårt designarbete – inte bara för vår egen skull, utan också för att ha möjlighet att dela ritningar och datorgenererade bilder med våra kunder. Vi kan presentera exakt vad de kommer att få, redan på konstruktionsstadiet!

PRODUKTION

Alla stålprodukter tillverkas i vår fabrik på Orust med hjälp av noga utvalt material. För effektiv serieproduktion har vi automatiska CNC-maskiner och svetsrobotar. För prototyper

VISSTE DU ATT VI HAR

- Branschens största sortiment av utdragsenheter
- Över 30 års erfarenhet av att tillverka materialhanteringsutrustning
- Välutbildad produktionspersonal som delar på ansvaret
- Egen konstruktion och produktion vilket ger goda möjligheter att specialanpassa produkter
- Säljare med lång erfarenhet av projektförsäljning och materialhantering



Amanda, svetsare Smart Storing

”Svetsfogarna bidrar till att våra produkter tål hög belastning”

och lågvolymprodukter har vi den skicklige verkstadsmekanikern som kan göra jobbet mer hantverksmässigt. Denna kombination av hantverk och automatisering gör att vi kan vara flexibla, konkurrenskraftiga och snabba oavsett om det är en stor eller liten order.

SÄKERHET ÄR INGEN TILLFÄLLIGHET

Vi tar säkerheten på allvar i varje steg i vår process, vi vill inte att människor skall bli skadade. Därför utför vi noggranna tester och provbelastar alla våra modeller för att klara våra högt ställda krav på hållfasthet och funktion.

”...lägre lagringskostnader, snabbare omsättning och en bättre arbetsmiljö.”

DÄRFÖR SKALL DU VÄLJA SMART STORING

Kvalitet, säkerhet och kundservice är ledord för oss och prioriteras av hela företaget. Vår ambition är att erbjuda dig tekniska lösningar som uppfyller dina behov av lägre lagringskostnader, snabbare omsättning och en bättre arbetsmiljö.



Leverans & Installation

READY TO USE!

De flesta av våra produkter levereras monterade och funktionstestade. Detta betyder att du inte själv behöver använda tid till att montera ihop det du köper från Smart Storing. Du kan känna dig trygg med våra produkters funktion och garanti.

INSTALLATION

Vi installerar ditt projekt om du så önskar. Med våra kompetenta montageteam utför vi installationer i hela Sverige.

PACKNING

Ingenting är mer irriterande än att få fraktskadat gods. Vi tar packning på allvar och är stolta över att kunna leverera produkter utan transportskador.

Till utdragsenheter använder vi godkända EUR-pallar och distanser av trä mellan varje enhet. Vi bandar pallarna med stålband i flera riktningar så att utdragsenheterna ligger stilla. Vi skyddar produkterna med kraftiga hörnskydd och täcker sedan pallan med flera lager sträckfilm.

Våra Industribyråer levereras på specialdesignad pall som är större än produkten och som därmed tar emot stötar vid oaktsam hantering.

LEVERANS

Smart Storing finns på Orust, som ligger 8 mil norr om Göteborg, Sveriges industriella centrum. Vi levererar främst till Europa, men även resten av världen.

Vi ordnar gärna leverans till din dörr. Du har också möjlighet att hämta direkt på vår fabrik och välja transportör själv. Väljer du att låta oss ta ansvaret slipper du ägna tid åt att upphandla frakt, räkna på volym och se till att du har rätt försäkring. Vi kan göra hela jobbet åt dig.

Keron, montör Smart Storing

”Vi monterar alla produkter för hand och säkerställer att komponenter och tillval är på plats, allt enligt kundens önskemål.”





Skräddarsydda lösningar

Vi tar inte bara fram serieproducerade standardprodukter – Vi kan skräddarsy en produkt åt er för att den ska bli optimal med tanke på måtten, utseendet eller funktionen. Vår mest efterfrågade specialanpassning är en helt egen RAL-färg.

Hör av dig till
info@smartstoring.se
eller 0304 80 90 80

Vi är öppna för förslag på andra typer av anpassningar. Hör av dig med dina behov och önskemål.

← VISSTE DU ATT VI HAR

Egen konstruktion och egen produktion ger möjligheter att helt specialanpassa produkter.

Säljare med lång erfarenhet av projektförsäljning och materialhantering som kan hjälpa vid speciallösningar.

Det mesta är möjligt!

NÅGRA EXEMPEL PÅ KUNDANPASSADE PRODUKTER



EMBALLAGEVÄNDARE

Maskin som kan vända en större plastlåda nästan upp och ned, för att tömma ut små komponenter på ett sorteringsbord, som sedan samlas i en mindre plastlåda på en räknevåg. Maskinen är även utrustad med ett höj- och sänkbart bord för justering mot lång eller kort operatör.



UTDRAGENHET MED RULLBANOR

Perfekt "Kan-Ban-lösning" med en eller flera pallar i kö. Både ekonomisk och ergonomisk produktplockning direkt från pall. När pallen är tom så plockas den bort och utdragsenheten skjuts in igen. Sedan kan man med hjälp av foten trycka ner en frigöringsmekanism, som frigör ett pallstopp vid nästa pall i vänteläge. Den väntande pallen börjar då att rulla ner och stannar mjukt med hjälp utav bromsrullar.



MINIBYRÅ MED PERFORERADE HYLLPLAN

En specialbyrå i mindre format till förvaring av värdefulla textilier inom kyrkan. Hyllplanen är perforerade för att skapa genomluftning så att textilerna får mycket längre livslängd.



Produktkarta

	LASTNING					PLOCK
	PALL- DRAGARE	LED- STAPLARE	GAFFEL- TRUCK	LYFT- VERKTYG/ TRAVERS	MANUELLT	LYFT- VERKTYG/ TRAVERS
UTDRAGSENHETER						
BALKMONTERADE STANDARD		X	X			
BALKMONTERADE + PLÅTPLAN		X	X	X	X	X
BALKMONTERADE FÖRSTÄRKTA HÖRN		X	X	X		X
GOLVMONTERADE STANDARD	X	X	X			
GOLVMONTERADE + PLÅTPLAN			X	X	X	X
GOLVMONTERADE FÖRSTÄRKTA HÖRN	X	X	X	X		X
GOLVMONTERADE UTDRAGSHYLLOR – TROJKA					X	
BREDA STANDARD		X	X	X	X	X
BREDA + PLÅTPLAN		X	X	X	X	X
GAVELMONTERADE STANDARD		X	X			
GAVELMONTERADE + PLÅTPLAN		X	X	X	X	X
FÖRVARINGSMODULER						
INDUSTRIBYRÅ				X	X	X
VERKTYGSFÖRVARINGSMODUL – TSU				X	X	X
PALLFÖRVARINGSMODULER – PSU		X	X			
PALLFÖRVARINGSMODULER – MPU		X	X			
PALLFÖRVARINGSMODULER – MPU + PLÅTPLAN		X	X	X	X	X
PLÅT- OCH LÅNGGODSFÖRVARING						
GYMER		X	X	X	X	X
TRYM					X	
JOLNER		X	X	X	X	X
FREKE OCH GERE		X	X	X	X	X
BRAGE			X			

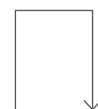
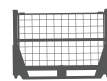
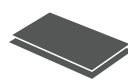

PLOCK	GODS						KAPACITET KG	SIDA
MANUELLT	PALL	LÅDOR	TUNGA VERKTYG	LÅNGT MATERIAL	PLATT MATERIAL	NÄT- CONTAINER		
								24
X	X						300 - 1500	30 - 31
X	X	X	X		X		200 - 1500	30 - 33
X	X					X	800 - 1500	30 - 31
X	X						800 - 1500	38
X	X	X	X		X		800 - 1500	38 + 40
X	X					X	800 - 1200	38
X		X					200 / hylla	44 - 45
X	X			X	X		400 - 1600	48
X	X	X		X	X		400 - 1600	48 + 49
X	X						600 - 800	52
X	X	X	X		X		200 - 800	52 + 54
								60
X		X			X		150 - 300 / plan	66 - 70
X		X	X		X		600 - 1500 / plan	82 - 83
X	X						600 / plan	86 - 87
X	X				X		300 / plan	79 - 79
X	X	X			X		300 / plan	79 - 79
								100
X				X			500 - 7500 / plan	104 - 105
X				X			-	106
X				X			1500 / plan	108
X					X		1000 - 3000 / plan	112 - 113
					X		1500 - 3000 / kasett	112



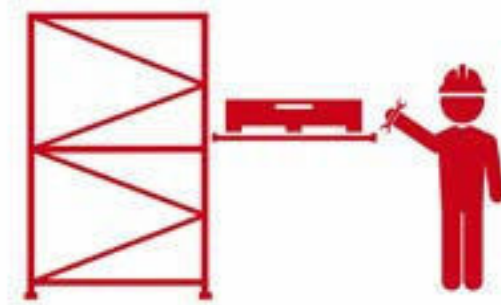

Utdragsenheter

Utdragsenheter är det självklara valet enligt oss. Enkel åtkomst till godset oavsett det är manuell plockning eller extremt tungt gods som kräver lyftverktyg eller truck. Normalt hanteras pallar på enheterna, men ett plåtplan gör det möjligt att förvara mindre föremål som plastlådor eller kartonger direkt på enheten. Det ska vara lätt att få åtkomst och organisera på ett lager eller i ett produktionsflöde.

VÄLJ MELLAN

Balkmonterade
Golvmonterade
Gavelmonterade
Breda
Eldrivna

Levereras monterade
och funktionstestade!

*Ergonomiskt
smart val!*



Tips! Ringa in dina val

Hjälp att välja rätt

Ta reda på vad ditt pallgods verkligen väger för att välja rätt lastkapacitet. Lastkapacitet avser last fördelad på hela ytan. Välj vilken pallstorlek och från vilket håll du vill hantera godset på, kortsidan eller långsidan. Välj hur du lastar; från baksidan eller framsidan. Till sist välj utdragskapacitet. Vad du ska välja här beror på hur godset ska hanteras och hur stor det är.



Kontakta gärna oss om du behöver hjälp!

INFO@SMARTSTORING.SE
0304 80 90 80

1. Lastkapacitet



150



200



300



600



800



1000



1200



1500

2. Pallstorlek & orientering



EUR

Kortsideshanterad pall
800 x 1200 mm (B x L)



FIN

Kortsideshanterad pall
1000 x 1200 mm (B x L)



HMU

Kortsideshanterad, utrustad med hörnplattor som håller en nätcontainer på plats.
800 x 1200 mm (B x D)



EUR-L

Långsideshanterad pall
1200 x 800 mm (B x L)



FIN-L

Långsideshanterad pall
1200 x 1000 mm (B x L)



HMU-L

Långsideshanterad, utrustad med hörnplattor som håller en nätcontainer på plats.
1200 x 800 mm (B x D)

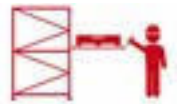

SEPARERA TRUCKTRAFIK
FRÅN GÅNGTRAFIK

- SÄKRARE
- EFFEKTIVARE
- MINSKAR RISKEN FÖR OLYCKOR

Använd enkelstäl.

Välj baklastade enheter.

Lasta från ena sidan.

Dra ut och plocka från andra sidan.

3. Lastning

FRONTLASTAD

Lastning och plock från samma sida

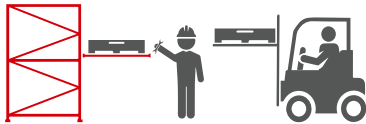

BAKLASTAD

Lastning från baksidan

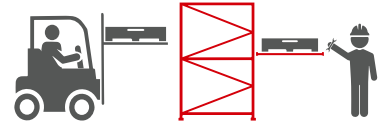

4. Utdragskapacitet



70% UTDAGBAR

Ofta räcker 70% för att få åtkomst till godset.

I bildexmeplet är en balkmonterad med plåtplan vilket ger extremt låg bygghöjd; för plastlådor, kartonger och lösa föremål.



100% UTDAGBAR

Om du behöver lasta tunga objekt och med hjälp av lyftverktyg.

Dessa är också perfekta när du har små detaljer placerat längst in på enhetens plan.



**70% UTDAGBAR
2-VÄGSENHET**

Enheten kan dras ut åt två håll, vilket ger åtkomst från pallställets båda sidor.



Balkmonterade utdragsenheter

Balkmonterade (BM) enheter monteras på balkarna i ett pallställ. Enhetens underram skruvas fast i den bakre bärbalken och den övre ramen löper på underdelen med hjälp av kullager. Normalt hanteras pallar på enheterna, men plåtplan gör det möjligt att förvara mindre föremål som plastlådor eller kartonger direkt på enheten.



100%
UTDRAGSKAPACITET
1-VÄGSENHETER



70%
UTDRAGSKAPACITET
1-VÄGSENHETER
2-VÄGSENHETER

Som **TILLBEHÖR** finns sidohandtag med eller utan Easy Action™-funktion, plåtplan, pallstopp, fötter och säkerhetslås

"Öppen ram" för pallar eller stålhyllor för hantering av kartonger och lösa föremål

För halva pallar

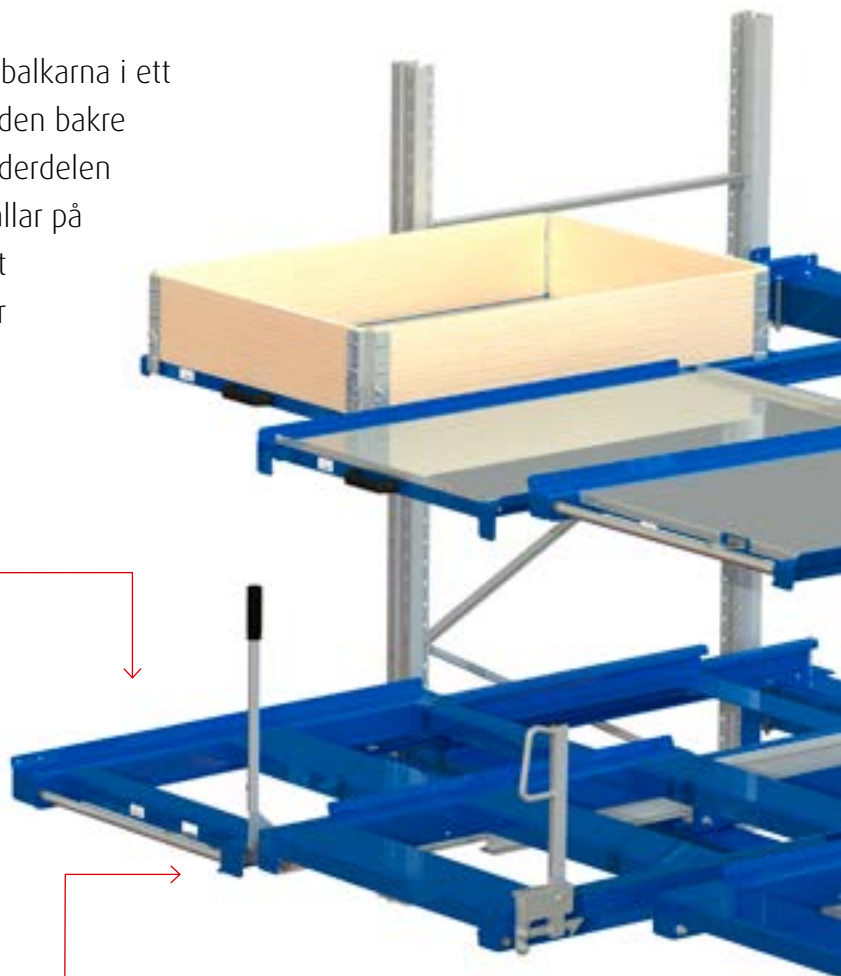

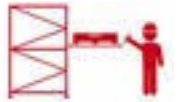

Bäst i test!



Dubblade främre kullager ger låg bygghöjd och gör så att våra utdragsenheter **LÖPER LÄTT ÄVEN VID HÖG BELASTNING**

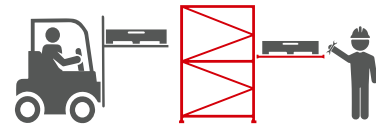

**ÅTKOMST FRÅN BÅDE
BAKSIDA OCH FRAMSIDA**

LÅSES AUTOMATISKT
i inskjutet läge



**LASTKAPACITET
UPP TILL 1500 KG**

Skräddarsydda storlekar

FUNKTIONSTESTADE!

FÄRDIGMONTERADE
vid leverans

LÄTTA ATT INSTALLERA
– fästes i pallställets bakre
bärbalk med 4 skruvar

KOMPATIBLA med i
princip alla på marknaden
förekommande pallställ

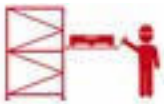

När du vill ha
åtkomst från
båda håll

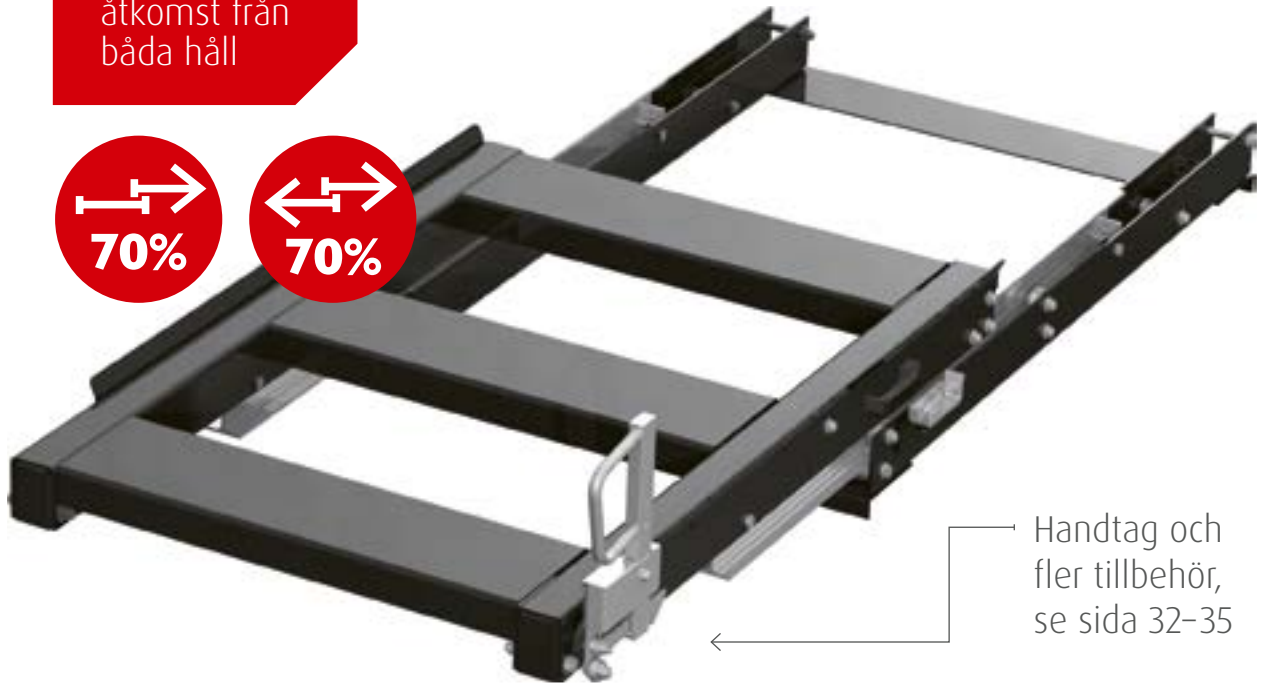
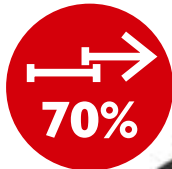

Handtag och
fler tillbehör,
se sida 32-35

Balkmonterade 70% utdragskapacitet

Storsäljare!



PALLSTORLEK	LASTNING	ORIENTERING	300 KG	600 KG	800 KG	1000 KG	1200 KG	1500 KG	600 KG	800 KG
EUR	Frontlastad	Kortsideshanterad	11 301-0	11 601-0	11 801-0	11 1001-0	11 1201-0	11 1501-0	11 601-2	11 801-2
EUR	Baklastad	Kortsideshanterad	11 302-0	11 602-0	11 802-0	11 1002-0	11 1202-0	11 1502-0		
EUR-L	Frontlastad	Längsideshanterad		11 605-0	11 805-0	11 1005-0				
EUR-L	Baklastad	Längsideshanterad		11 606-0	11 806-0	11 1006-0				
FIN	Frontlastad	Kortsideshanterad		11 603-0	11 803-0	11 1003-0	11 1203-0	11 1503-0	11 603-2	11 803-2
FIN	Baklastad	Kortsideshanterad		11 604-0	11 804-0	11 1004-0	11 1204-0	11 1504-0		
FIN-L	Frontlastad	Längsideshanterad		11 607-0	11 807-0	11 1007-0				
FIN-L	Baklastad	Längsideshanterad		11 608-0	11 808-0	11 1008-0				
HMU (Nätcontainer)	Frontlastad	Kortsideshanterad			11 809-0	11 1009-0	11 1209-0	11 1509-0		11 809-2
HMU (Nätcontainer)	Baklastad	Kortsideshanterad			11 810-0	11 1010-0	11 1210-0	11 1510-0		
HMU-L (Nätcontainer)	Frontlastad	Längsideshanterad			11 811-0	11 1011-0	11 1211-0	11 1511-0		
HMU-L (Nätcontainer)	Baklastad	Längsideshanterad			11 812-0	11 1012-0	11 1212-0	11 1512-0		

Kontakta gärna oss
om du behöver hjälp!

INFO@SMARTSTORING.SE
0304 80 90 80



Perfekt för åtkomst av mindre gods eller med lyftverktyg

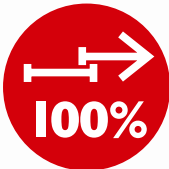

Plåtplan och fler tillbehör, se sida 32 – 35

Balkmonterade 100% utdragskapacitet



PALLSTORLEK	LASTNING	ORIENTERING	300 KG	600 KG	800 KG	1000 KG
EUR	Frontlastad	Kortsideshanterad	11 301-1	11 601-1	11 801-1	11 1001-1
EUR	Baklastad	Kortsideshanterad	11 302-1	11 602-1	11 802-1	11 1002-1
EUR-L	Frontlastad	Längsideshanterad	11 305-1	11 605-1	11 805-1	11 1005-1
EUR-L	Baklastad	Längsideshanterad	11 306-1	11 606-1	11 806-1	11 1006-1
FIN	Frontlastad	Kortsideshanterad	11 303-1	11 603-1	11 803-1	11 1003-1
FIN	Baklastad	Kortsideshanterad	11 304-1	11 604-1	11 804-1	11 1004-1
FIN-L	Frontlastad	Längsideshanterad	11 307-1	11 607-1	11 807-1	11 1007-1
FIN-L	Baklastad	Längsideshanterad	11 308-1	11 608-1	11 808-1	11 1008-1
HMU (Nätcontainer)	Frontlastad	Kortsideshanterad			11 809-1	11 1009-1
HMU (Nätcontainer)	Baklastad	Kortsideshanterad			11 810-1	11 1010-1
HMU-L (Nätcontainer)	Frontlastad	Längsideshanterad			11 811-1	11 1011-1
HMU-L (Nätcontainer)	Baklastad	Längsideshanterad			11 812-1	11 1012-1
EUR Halvpall	Frontlastad		11 313-1	11 613-1		

Storsäljare!

Balkmonterade Manuell hantering



PALLSTORLEK	LASTNING	ORIENTERING	200 KG, 70%	200 KG, 100%	200 KG, 70%
EUR	Frontlastad	Kortsideshanterad	11 201-0	11 201-1	11 201-2
EUR	Frontlastad	Längsideshanterad	11 205-0	11 205-1	



För lättare gods.

Lastytan består av ett galvaniserat stålplan med uppvikta kanter, perfekt för Eurolådor, kartonger, verktyg mm.

Storsäljare!

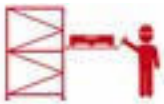

Främre pallstopp

Två plåtvinklar i framkant på vardera sidan av enheten som fungerar som stopp för pallen vid lastning bakifrån. *Svetsas på enheten och kan ej efterbeställas.*

ART.NR	SPECIFIKATION
11 001-40	Framkantstoppar vänster & höger till balkmonterad enhet

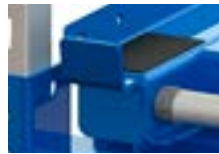

Halkskyddstejp

Monteras i varje hörn av enheten för att förhindra att pallen rör sig när den är tom eller mycket lätt belastad.

ART.NR	SPECIFIKATION
11 002-0	4 st per enhet



GÖR DIN BALKMONTERADE UTDRAGSENHET TILL EN GOLVMODELL

Balkmonterade utdragsenheter kan även monteras direkt på golvet. Antingen genom att monteras med låga (35 mm) golvmonteringsbeslag (idealt om du skall lasta med motviktstruck) eller genom att montera dem på 150 mm höga fötter.

Fötter är bättre om man använder ledstaplare, så att stödhjulen kan rulla under enheten. Dessutom är det lätt att städa under enheten. Fötter kan också vara ett bra ergonomiskt val, då plockhöjden blir högre. Med sidohandtag i valfri höjd och fotpedal, får du en lättmanövrerad enhet!

Fotpedal

Rekommenderas till enheter som monteras nära golvnivå. Komplet kit med montagedetaljer.

ART.NR	SPECIFIKATION
11 013-00	Fotpedal till balkmonterade enheter



Fotsats

Denna produkt gör det möjligt att montera enheter för bärbalk direkt på golvet. Fötter finns i flera höjder. Med fötter finns det utrymme mellan golvet och enheten så att hjulen på en pallstaplare, en så kallad stödbenstruck, skall få plats. Material: Elförzinkad plåt och stålprofil

ART.NR	SPECIFIKATION
12 150-08	Höjd 150 mm, 4 st fötter inkl montagedetaljer, max 800 kg 100% samt 1000 kg 70%
12 150-10	Höjd 150 mm, 4 st fötter inkl montagedetaljer, max 1000 kg 100% samt 1500 kg 70%



Golvprofil

För montering nära golvet används dessa profiler på kort- och långsideshanterade enheter, höjd endast 35 mm. 2 st, inkl montagedetaljer. Material: Elförzinkad plåt och stålprofil

ART.NR	SPECIFIKATION
12 035-10S	Kortsideshanterad enhet, max 1000 kg 70%
12 035-10L	Långsideshanterad enhet, max 1000 kg 70%
12 035-15S	Kortsideshanterad enhet, max 1500 kg 70% eller 1000 kg 100%



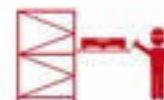

Palkkrage Kit BM

Med detta kit kan du förvara dina artiklar direkt på enheten utan någon pall emellan lastytan och palkkragen. Dessutom reducerar du höjden ännu mera genom att utesluta pallen. Passar bäst för artiklar som hanteras manuellt. Passar utdragsenheter: 11 301-1, 11 601-0, 11 601-1.

ART.NR	SPECIFIKATION
11 160-80	Inklusive plåtplan, palkkrage med kapade beslag, handtag, fotpedal

Bakre pallstopp

Monteras i bakkant för att förhindra att pallen glider bakåt vid inskjutning av enheten.

ART.NR	SPECIFIKATION
11 001-00	Längd 600 mm, kanthöjd 30 mm

Plåtplan

Ett tillbehör som täcker hålen i överdelen på utdragsenheten. Med detta kan man förvara mindre emballage såsom plastlådor eller kartonger. Det är också fullt möjligt att förvara pallar direkt på plåtplanen vilket ger en flexibel förvaring. Material: Elförzinkad plåt

ART.NR	SPECIFIKATION
11 160-0	Passar 300 kg 70% & 600 kg enhet, kortsideshanterad
11 160-3	Passar 600 kg enhet, tvåvägs, kortsideshanterad
11 160-6	Passar 600 kg 70% och 100%, 300 kg 100% långsideshanterad
11 180-0	Passar 800 & 1000 kg enhet, 70%, kortsideshanterad
11 180-6	Passar 800 kg 70% och 100%, 1000 kg 70% långsideshanterad

Varningstej

Tejpen placeras på var sin sida om överdelens sidoprofiler. Varningstejpen är gul och svart och varnar visuellt andra i truckgången att en enhet är utdragen.

ART.NR	SPECIFIKATION
11 002-1	Höjd 30 mm

Handtag balkmodeller

De flesta balkmonterade enheter kan utrustas med vertikalt sidohandtag. Modeller för pallhantering har integrerade horisontella läshandtag men är också förberedda för montering av vertikala standardhandtag.

Standardhandtag är helt enkelt en dragstång att dra i t.ex. när en enhet är lågt monterad. Levereras omonterat.

Easy Action™-handtag är att rekommendera till enheter för tyngre gods eller om du helt enkelt vill ha det ergonomiskt bästa valet. Dessa sidohandtag är bra vid t.ex. låg placering. Easy Action™-handtag har en hävstångsfunktion som underlättar operatörens hantering. Levereras komplett monterat på vald enhet.

ART.NR	SPECIFIKATION
11-12	Standardhandtag. Höjd 200 mm.
11-13	Standardhandtag. Höjd 330 mm
11-15	Standardhandtag. Höjd 500 mm
11-17	Standardhandtag. Höjd 700 mm
11-19	Standardhandtag. Höjd 900 mm
11-23	Easy Action™-handtag. Höjd 330 mm
11-25	Easy Action™-handtag. Höjd 500 mm
11-27	Easy Action™-handtag. Höjd 700 mm
11-29	Easy Action™-handtag. Höjd 900 mm

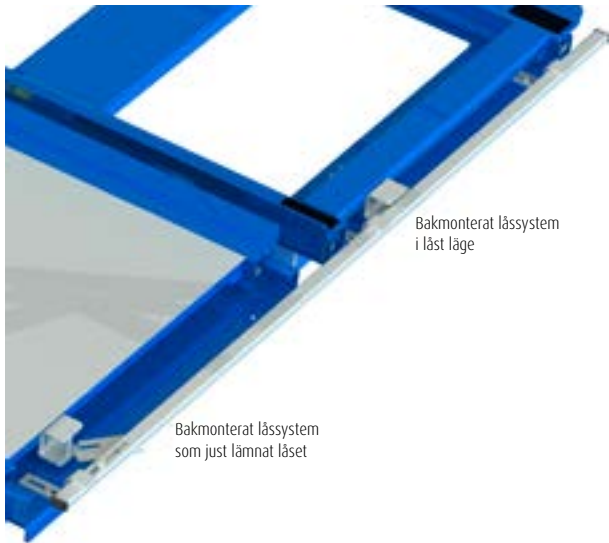

! Endast 1 enhet får dras ut åt gången. Ett säkerhetslås löser detta!

Säkerhetslås – balkmonterade utdragsenheter

Ett tillbehör som löser problemet med överbelastning av bärbalk avsedd för två eller tre pallplatser. När en enhet är utdragen är de andra låsta! Normalt placeras detta låssystem på baksidan, men vi har också låssystem som kan placeras under enheterna. Detta är lämpligt om du har dåligt med utrymme baktill, t.ex. vid dubbelmontage av pallställ eller om du lastar bakifrån.

UNDERMONTERAT SÄKERHETSLÅS SPECIFIKATION

ART.NR	SPECIFIKATION
11 2KU-0670	Låssystem BM för 2 st enheter intill varandra, 600 kg, 70%
11 2KU-0870	Låssystem BM för 2 st enheter intill varandra, 800 kg, 70%
11 2KU-1070	Låssystem BM för 2 st enheter intill varandra, 1000 kg, 70%
11 3KU-0670	Låssystem BM för 3 st enheter intill varandra, 600 kg, 70%
11 3KU-0870	Låssystem BM för 3 st enheter intill varandra, 800 kg, 70%
11 3KU-1070	Låssystem BM för 3 st enheter intill varandra, 1000 kg, 70%
11 4KU-0670	Låssystem BM för 4 st enheter intill varandra, 600 kg, 70%
11 4KU-0870	Låssystem BM för 4 st enheter intill varandra, 800 kg, 70%
11 4KU-1070	Låssystem BM för 4 st enheter intill varandra, 1000 kg, 70%

BAKMONTERAT SÄKERHETSLÅS SPECIFIKATION

ART.NR	SPECIFIKATION
11 2K-0670	Låssystem BM för 2 st enheter intill varandra, 600 kg, 70%
11 2K-0870	Låssystem BM för 2 st enheter intill varandra, 800 kg, 70%
11 2K-1070	Låssystem BM för 2 st enheter intill varandra, 1000 kg, 70%
11 2K-06100	Låssystem BM för 2 st enheter intill varandra, 600 kg, 100%
11 2K-08100	Låssystem BM för 2 st enheter intill varandra, 800 kg, 100%
11 2K-10100	Låssystem BM för 2 st enheter intill varandra, 1000 kg, 100%
11 3K-0670	Låssystem BM för 3 st enheter intill varandra, 600 kg, 70%
11 3K-0870	Låssystem BM för 3 st enheter intill varandra, 800 kg, 70%
11 3K-1070	Låssystem BM för 3 st enheter intill varandra, 1000 kg, 70%
11 3K-06100	Låssystem BM för 3 st enheter intill varandra, 600 kg, 100%
11 3K-08100	Låssystem BM för 3 st enheter intill varandra, 800 kg, 100%
11 3K-10100	Låssystem BM för 3 st enheter intill varandra, 1000 kg, 100%
11 4K-0670	Låssystem BM för 4 st enheter intill varandra, 600 kg, 70%
11 4K-0870	Låssystem BM för 4 st enheter intill varandra, 800 kg, 70%
11 4K-1070	Låssystem BM för 4 st enheter intill varandra, 1000 kg, 70%
11 4K-06100	Låssystem BM för 4 st enheter intill varandra, 600 kg, 100%
11 4K-08100	Låssystem BM för 4 st enheter intill varandra, 800 kg, 100%
11 4K-10100	Låssystem BM för 4 st enheter intill varandra, 1000 kg, 100%

Lastningslås (låst i utdraget läge)

Ibland vill du att enheten skall vara låst i utdraget läge, t.ex. när du plockar eller lastar gods. Detta tillbehör är också bra om du har smala truckgångar och vill lasta pallen från sidan. Det är också ett utmärkt val om du lastar med lyftverktyg.

ART.NR	SPECIFIKATION
11 004-0270	Lastningslås 200 kg 70%, 3 delar inkl. montage sats
11 004-0370	Lastningslås 300 kg 70%, 3 delar inkl. montage sats
11 004-0670	Lastningslås 600 kg 70%, 3 delar inkl. montage sats
11 004-0870	Lastningslås 800 kg 70%, 3 delar inkl. montage sats
11 004-1070	Lastningslås 1000 kg 70%, 4 delar inkl. montage sats och låshandtag
11 004-02100	Lastningslås 200 kg 100%, 3 delar inkl. montage sats
11 004-03100	Lastningslås 300 kg 100%, 3 delar inkl. montage sats
11 004-06100	Lastningslås 600 kg 100%, 3 delar inkl. montage sats
11 004-08100	Lastningslås 800 kg 100%, 3 delar inkl. montage sats
11 004-10100	Lastningslås 1000 kg 100%, 4 delar inkl. montage sats och låshandtag

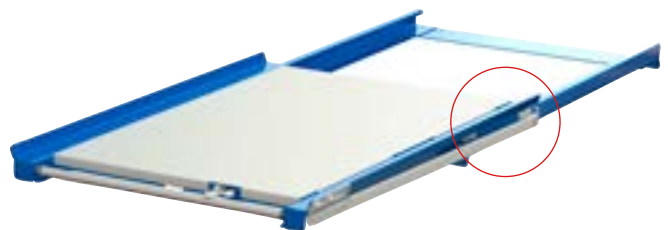



Montagesats

Komplett sats för montage av balkmodell. Innehåll: 2 montagebrickor, 4 bultar, 4 låsmuttrar och 4 brickor. Från 1000 kg och uppåt skall montagesats med M10-bult användas! *Ange balkhöjd vid beställning för leverans av rätt bult.*

ART.NR	SPECIFIKATION
24-M8-100H	För bärbalkshöjd upp till 75 mm
24-M8-120H	För bärbalkshöjd upp till 95 mm
24-M8-140H	För bärbalkshöjd upp till 115 mm
24-M8-160H	För bärbalkshöjd upp till 135 mm
24-M8-180H	För bärbalkshöjd upp till 155 mm
24-M8-200H	För bärbalkshöjd upp till 175 mm
24-M10-100H	För bärbalkshöjd upp till 70 mm
24-M10-120H	För bärbalkshöjd upp till 90 mm
24-M10-140H	För bärbalkshöjd upp till 110 mm
24-M10-160H	För bärbalkshöjd upp till 130 mm
24-M10-180H	För bärbalkshöjd upp till 150 mm
24-M10-200H	För bärbalkshöjd upp till 170 mm



Montagesats ingår till alla balkmodeller

INSTALLATION ÄR ENKELT!

De flesta modeller är bultade med 4 bultar i den bakre balken. Undantaget är tvåvägsenheter som är bultade både fram och bak.



MINSTA LASTKAPACITET PER BÄRBALKSPAR

När en utdragsenhet är utdragen kommer den främre balken att utsättas för en högre belastning än normalt och den bakre balken kommer att ha lyftkraft. Av säkerhetsskäl måste främre balken dimensioneras för att hantera denna ökade belastning.

Tabellen nedan beskriver erforderlig lastkapacitet.

VIKT & UTDRAKS-KAPACITET	1	2	3
	PALLPLATS	PALLPLATSER	PALLPLATSER
	BELASTNINGSVIKT SOM BÄRBALKARNA MÅSTE TÅLA		
200 kg 70%	512 kg	744 kg	976 kg
200 kg 100%	643 kg	886 kg	1129 kg
300 kg 100%	963 kg	1326 kg	1689 kg
600 kg 70%	1475 kg	2110 kg	2745 kg
600 kg 100%	1866 kg	2532 kg	3198 kg
800 kg 70%	1973 kg	2826 kg	3679 kg
800 kg 100%	2493 kg	3386 kg	4279 kg
1000 kg 70%	2486 kg	3572 kg	4658 kg
1000 kg 100%	3098 kg	4196 kg	5297 kg
1200 kg 70%	2970 kg	4260 kg	5550 kg
1500 kg 70%	3707 kg	5314 kg	6921 kg

Viktig säkerhetsinformation

- Pallstället måste vara fastbultat i golvet (se tillverkarens instruktioner).
- Bakre bärbalk måste vara fastbultad i pallstället (minsta dimension M8).
- Utdragsenheten ska vara fastbultad i bakre bärbalk med 4 st bult enligt montageanvisning.
- Varje bärbalkspar ska klara last enligt tabellen här bredvid.
- Endast en utdragsenhet per sektion (bärbalkspar) får vara utdragen åt gången.
- Vid utdragsenheter i flera nivåer ovanför varandra – endast en utdragsenhet får vara utdragen åt gången.
- Varje utdragsenhet är märkt med separat märkskylt som visar maximal utbredd last.
- Utdragsenheten måste stängas direkt efter användning – verifiera att den är låst!

För mer information: Se produktdatablad och installationsmanualer.



Golvmonterade utdragsenheter

Golvmonterade (GM) enheter passar under pallställ och är kompatibla med nästan alla typer av pallställ, men kan även användas som fristående enheter. Att kunna dra ut enheterna ur pallstället möjliggör en säker och enkel åtkomst till lagrade produkter!



85%

UTDRAGSKAPACITET

STARK OCH PRAKTISK DESIGN

LÄTT ATT INSTALLERA!

Bultsats för betonggolv ingår!

KAN LASTAS MED:

- MANUELL PALLYFTARE
- LEDSTAPLARE
- GAFFELTRUCK

LÅSES AUTOMATISKT

i inskjutet läge

Som **TILLBEHÖR** finns sidohandtag med eller utan Easy Action™-funktion, fotmanövrerat lås, fötter och säkerhetslås

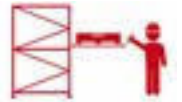

De bästa fördelarna!

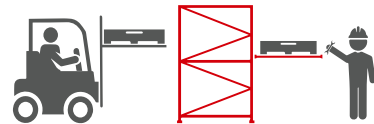

**ÅTKOMST FRÅN BÅDE
BAKSIDA OCH FRAMSIDA**



**LASTKAPACITET
UPP TILL 1500 KG**

STYRSKENA skyddar enheten från att spåra ur utanför golvskenorna i händelse av sidokollisioner.

Styrlager gör att enheten dras ut rakt, vilket ger ett **LÄGRE MOTSTÅND**

LÅG PROFIL!

Bara 72 mm hög.
Lätt att lasta med en traditionell pallyftare.

Sparar värdefullt vertikalt utrymme
= optimera plocknivåer i ergonomisk höjd



LÅG PROFIL
Sparar utrymme!

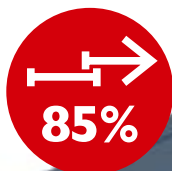

Frontlastad, kortsideshanterad, golvmonterad enhet.

Fler tillbehör,
se nästa sida



Frontlastad, långsideshanterad, golvmonterad enhet.
HMU (för nätcontainer) – Utrustad med hörnplattor som håller en nätcontainer på plats.



Baklastad, kortsideshanterad, golvmonterad enhet.
För 1500 kg belastning – Extra starka delar och extra hjulben.

Golvmonterade enheter

Storsäljare!



PALLSTORLEK	LASTNING	ORIENTERING	800 KG	1000 KG	1200 KG	1500 KG
EUR	Frontlastad	Kortsideshanterad	13 801	13 1001	13 1201	13 1501
EUR	Baklastad	Kortsideshanterad	13 802	13 1002	13 1202	13 1502
EUR-L	Frontlastad	Långsideshanterad	13 805	13 1005	13 1205	13 1505
EUR-L	Baklastad	Långsideshanterad	13 806	13 1006	13 1206	13 1506
FIN	Frontlastad	Kortsideshanterad	13 803	13 1003	13 1203	13 1503
FIN	Baklastad	Kortsideshanterad	13 804	13 1104	13 1204	13 1504
FIN-L	Frontlastad	Långsideshanterad	13 807	13 1007	13 1207	13 1507
FIN-L	Baklastad	Långsideshanterad	13 808	13 1008	13 1208	13 1508
HMU (Nätcontainer)	Frontlastad	Kortsideshanterad	13 809	13 1009	13 1209	13 1509
HMU (Nätcontainer)	Baklastad	Kortsideshanterad	13 810	13 1010	13 1210	13 1510
HMU-L (Nätcontainer)	Frontlastad	Långsideshanterad	13 811	13 1011	13 1211	13 1511
HMU-L (Nätcontainer)	Baklastad	Långsideshanterad	13 812	13 1012	13 1212	13 1512



Alla golvmodeller
kräver ett handtag
eller fotlås för att
kunna manövrera
enheten.

Levereras med golvskenor, golvstopp för handtagslåset, montagesats för infästning i betonggolv, samt fäste för sidohandtag med låsfunktion i inskjutet läge.



GÖR OM EN BALKMONTERAD TILL EN GOLVMODELL

- Om ditt golv är för ojämnt för att montera golvmodellernas skenor
- Om golvet är för ojämnt för hjul
- Om du vill ha utdragsenheter högre upp för en bättre plockergonomi
- Om du vill ha 100% utdragskapacitet istället för golvmodellernas 85%



Fotsats och fler tillbehör, se sida 32

Kontakta gärna oss om du behöver hjälp!

INFO@SMARTSTORING.SE
0304 80 90 80

Handtag golvmonterade

Handtag eller fotpedal behövs till alla golvmonterade utdragsenheter och bör specificeras vid beställning. Standardhandtag lämpar sig för de flesta modeller, medan Easy Action™-handtag är att rekommendera på de tyngre enheterna – eller om du bara vill vara särskilt snäll mot dina operatörer!

Handtagen är integrerade med säkerhetslås som automatiskt håller enheterna på plats när de är i inskjutet läge. Detta är extra viktigt, då du vill att enheten står stilla när du lastar den, eller att den inte åker ut av sig själv i truckgången!

Storsäljare!

ART.NR	SPECIFIKATION
13-15	Standardhandtag, 500 mm
13-17	Standardhandtag, 700 mm
13-19	Standardhandtag, 900 mm
13-25	Easy Action™-handtag, 500 mm
13-27	Easy Action™-handtag, 700 mm
13-29	Easy Action™-handtag, 900 mm
13-35	Avtagbart handtag inkl fotlås, 500 mm
13-37	Avtagbart handtag inkl fotlås, 700 mm
13-39	Avtagbart handtag inkl fotlås, 900 mm
13-4	Fotlås

EASY ACTION™-HANDTAG

Har en hävstångsfunktion som underlättar operatörens hantering. Levereras komplett med golvkonsol.

Hävstångs-funktion

BÄST ERGONOMI!



FOTLÅS

Används med t.ex HMU-modeller, när inte sidohandtag är lämpligt. Levereras komplett med golvkonsol.

AVTAGBART HANDTAG

Bra om man har material som sticker utanför pallen och handtaget blir ivägen när man lastar eller lossar. Levereras komplett med golvkonsol och fotlås.



STANDARDHANDTAG

En dragstång med inbyggd låsfunktion som håller golvmodellen på plats när du lastar den. Levereras komplett med golvkonsol.



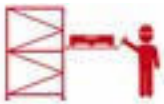

Eget färgval

Enheterna pulverlackas i våra standardfärger, RAL 7024 (Grafitgrå) eller RAL 5010 (Blå). Du kan beställa dina enheter i andra RAL-färger men då tillkommer en ställkostnad för färgbyte och en längre leveranstid än standard.

ART.NR	SPECIFIKATION
RALSTART	Enligt offert

Välj din egen RAL-färg!

**ETT AV VÅRA
POPULÄRASTE TILLVAL!**



Plåtplan

Ett tillbehör som täcker hålen i överdelen på utdragsenheten. Med detta kan man förvara mindre emballage såsom plastlådor eller kartonger. Det är också fullt möjligt att förvara pallar direkt på plåtplanet vilket ger en flexibel förvaring.

Material: Elförzinkad plåt

ART.NR	SPECIFIKATION
13 180-0	Plåtplan till kortsideshanterad EUR enhet
13 180-6	Plåtplan till långsideshanterad EUR enhet



Ett extra hjulben är nödvändigt tillsammans med plåtplan.

Extra hjulben

För att förbättra bärigheten på mitten krävs ett extra hjulben. Ett tillbehör som hjälper till att hålla upp pallen på mitten vid hög belastning. Är extra viktig vid användning av plastpallar.

ART.NR	SPECIFIKATION
13 001-0	Extra hjulben till kortsideshanterad EUR enhet
13 001-1	Extra hjulben till långsideshanterad EUR enhet
13 001-1F	Extra hjulben till långsideshanterad FIN enhet



Halkskyddstejp

Monteras i varje hörn av enheten för att förhindra att pallen rör sig när den är tom eller mycket lätt belastad.

ART.NR	SPECIFIKATION
11 002-0	4 st per enhet

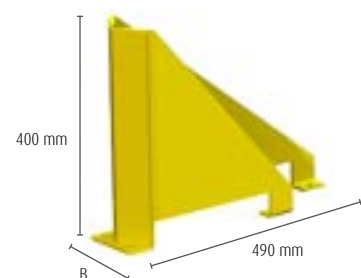
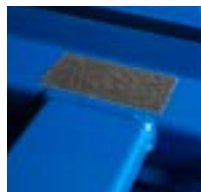

Påkörningsskydd Smart 400

Vanliga påkörningsskydd som skall skydda pallställets gavel är ofta stora och kan bli ivägen för utdragsenheter. Smart Storing har en slimmad lösning som erbjuder större plats mellan pallställets gavlar.

ART.NR	SPECIFIKATION
13 401249	Bredd 120 mm (för stolpbredd 80-90 mm)
13 401349	Bredd 130 mm (för stolpbredd 100 mm)
13 401549	Bredd 150 mm (för stolpbredd 120 mm)

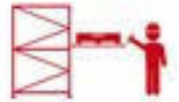

Komplettera med pallkrageavdelare, se sida 132



Pallkragekit

Genom att förvara smådetaljer direkt på din golvmonterade utdragsenhet, utan pall, kan du spara ännu mera utrymme på höjden.

Pallkragen går att komplettera med pallkrageavdelare. Se sidan om palltillbehör.

ART.NR	SPECIFIKATION
13 180-80	Pallkrage med kapade beslag, plåtplan och extra hjulben

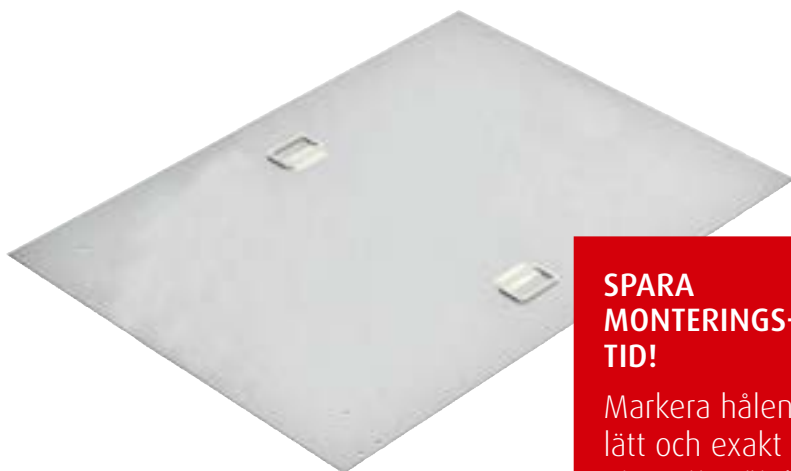

**SPARA
MONTERINGS-
TID!**

Markera hålen
lätt och exakt
utan att mäta!

Installationsmall

Monteringsplåt med handtag och förborrade hål. Detta tillbehör är en enorm tidsparare när du skall borra hålen i golvet för att montera skenor och stoppar med hjälp av de medskickade expanderbulten. Skenor och stoppar säkerställer att enheten fungerar perfekt och är säker. Du radat helt enkelt upp så många mallar som du behöver. Antingen två eller tre beroende på hur många pallplatser som finns mellan gavelstolparna i ditt pallställ. Markera hålen lätt och exakt utan att mäta!

ART.NR	SPECIFIKATION
13-MP	Installationsmall, vid beställning ange artikelnummer på den golvmodell som mallen skall användas till.

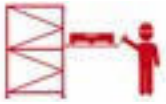

Utdragshyllor – Trojka

Smart Storings Trojka är en golvmonterad utdragbar enhet med en 3-sidig hylla. Denna lösning är kostnadseffektiv och möjliggör mycket förvaring på en liten golvyta.

Enheten är speciellt framtagen för tredjepartslogistik som hanterar lättare detaljer. Den är ergonomisk och enkel att använda och har ett stort urval av praktiska tillbehör.

Kontakta gärna oss om du behöver hjälp!

INFO@SMARTSTORING.SE
0304 80 90 80



85%

UTDRAGSKAPACITET

För lättare detaljer!





NYHET!

**ÅTKOMST FRÅN
TRE OLIKA HÅLL!**



**LASTKAPACITET
1500 KG PER ENHET
200 KG PER HYLLPLAN**

Handtag ingår!

Välj upp till **9 HYLLOR**

TILLBEHÖR för att anpassa
efter dina behov

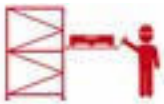

Ovansidan kan också användas som förvaring

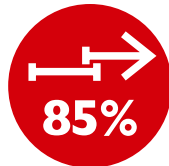

1500







800



Plastlådor som passar hyllplanen, se sida 136-137

Utdragshyllor - Trojka 1500 kg

Låses automatiskt i inskjutet läge. Sidohandtag, fotlås och montagesats för betonggolv ingår. Hyllplanens djup 400 mm, lastbredd 750 mm. Viktkapacitet 200 kg per hyllplan. Kortsideshanterad och frontlastad. Lastdjup 1150 mm, lastbredd 750 mm.

ART.NR	 1500 KG	 85%	 BREDD	 DJUP	 HÖJD	SPECIFIKATION
65 131500-03	1500 kg / enhet	85%	889 mm	1374 mm	1924 mm	3 hyllplan per sida
65 131500-04	1500 kg / enhet	85%	889 mm	1374 mm	1924 mm	4 hyllplan per sida
65 131500-05	1500 kg / enhet	85%	889 mm	1374 mm	1924 mm	5 hyllplan per sida
65 131500-06	1500 kg / enhet	85%	889 mm	1374 mm	1924 mm	6 hyllplan per sida
65 131500-07	1500 kg / enhet	85%	889 mm	1374 mm	1924 mm	7 hyllplan per sida
65 131500-08	1500 kg / enhet	85%	889 mm	1374 mm	1924 mm	8 hyllplan per sida



PER HYLLPLAN

Lastdjup 400 mm
Lastbredd 750 mm
Viktkapacitet 200 kg

Vid 8 hyllplan får man ut
**19,2 LÖPMETER HYLLA
PÅ 1 PALLPLATS**

Handtag ingår,
MONTERAT OCH KLART!



FOTLÅS

Låses automatiskt och frigörs
enkelt med ett fottryck







HYLLAVDELARE FINNS SOM TILLBEHÖR

Kontakta oss för mer info

Utdragshyllor - Trojka 800 kg

Låses automatiskt i inskjutet läge. Sidohandtag, fotlås och montagesats för betonggolv ingår. Hyllplanens djup 400 mm, lastbredd 750 mm. Viktkapacitet 200 kg per hyllplan. Kortsideshanterad och frontlastad. Lastdjup 1150 mm, lastbredd 750 mm.

ART.NR	 800 kg / enhet	 85%	 BREDD	 DJUP	 HÖJD	SPECIFIKATION
65 130800-03	800 kg / enhet	85%	889 mm	1374 mm	1924 mm	3 hyllplan per sida
65 130800-04	800 kg / enhet	85%	889 mm	1374 mm	1924 mm	4 hyllplan per sida
65 130800-05	800 kg / enhet	85%	889 mm	1374 mm	1924 mm	5 hyllplan per sida
65 130800-06	800 kg / enhet	85%	889 mm	1374 mm	1924 mm	6 hyllplan per sida
65 130800-07	800 kg / enhet	85%	889 mm	1374 mm	1924 mm	7 hyllplan per sida
65 130800-08	800 kg / enhet	85%	889 mm	1374 mm	1924 mm	8 hyllplan per sida

Kontakta gärna oss
om du behöver hjälp!

INFO@SMARTSTORING.SE
0304 80 90 80



Breda utdragsenheter

Breda balkmonterade utdragsenheter är lämpliga för förvaring av föremål som rör och plåtmaterial. Som standard finns de i tre bredder, tre viktkapaciteter och med 70% eller 100% utdragskapacitet. Montera utdragsenheter i ditt vanliga pallställ och du har en kostnadseffektiv och praktisk förvaring modul.

Kontakta gärna oss om du behöver hjälp!

INFO@SMARTSTORING.SE
0304 80 90 80



100%
UTDRAGSKAPACITET



70%
UTDRAGSKAPACITET

Hanterar **PLATT MATERIAL**
UPP TILL 2,5 m x 1,25 m

Hanterar **LÅNGT GODS**
UPP TILL 3 m

PLÅTPLAN ←
som tillbehör



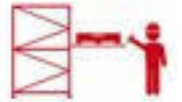

Långt eller platt gods



KAN MIXAS MED ANDRA

UTDRAGSENHETER för t.ex. pallhantering – så att material av olika typ och storlek som behövs till samma process kan förvaras tillsammans.



LASTKAPACITET UPP TILL 1600 KG

Kompakt förvaring med
UPP TILL 6 NIVÅER

ERGONOMISK hanteringshöjd

Material av olika typ och storlek som behövs till samma process kan **FÖRVARAS TILLSAMMANS**

Materialet lastas som stavar eller styckvis, med eller utan emballage. Det plockas normalt manuellt eller med någon form av lyftverktyg.

Kan monteras direkt på golvet med hjälp av fotsats, se sida 32



Vi kan skräddarsy storleken utefter ditt önskemål.

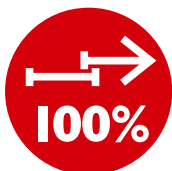

**Bred utdragsenhet
för platta material
100% utdragskapacitet**

ART.NR	 KG	BREDD	PLÅTPLAN SOM PASSAR
27 417-1	400 kg	1700 mm	27 121-17-1
27 421-1	400 kg	2100 mm	27 121-21-1
27 426-1	400 kg	2600 mm	27 121-26-1
27 617-1	600 kg	1700 mm	27 160-17
27 621-1	600 kg	2100 mm	27 160-21
27 626-1	600 kg	2600 mm	27 160-26
27 1217-1	1200 kg	1700 mm	27 160-17
27 1221-1	1200 kg	2100 mm	27 160-21
27 1226-1	1200 kg	2600 mm	27 160-26
27 1617-1	1600 kg	1700 mm	27 180-17
27 1621-1	1600 kg	2100 mm	27 180-21
27 1626-1	1600 kg	2600 mm	27 180-26

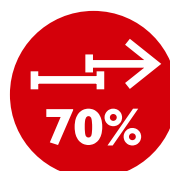

**Bred utdragsenhet
för platta material
70% utdragskapacitet**

ART.NR	 KG	BREDD	PLÅTPLAN SOM PASSAR
27 417-0	400 kg	1700 mm	27 120-17-0
27 421-0	400 kg	2100 mm	27 120-21-0
27 426-0	400 kg	2600 mm	27 120-26-0
27 1217-0	1200 kg	1700 mm	27 160-17
27 1221-0	1200 kg	2100 mm	27 160-21
27 1226-0	1200 kg	2600 mm	27 160-26
27 1617-0	1600 kg	1700 mm	27 180-17
27 1621-0	1600 kg	2100 mm	27 180-21
27 1626-0	1600 kg	2600 mm	27 180-26

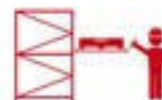

Breda enheter har en plan lastyta, därför är det möjligt att låta materialet sticka ut något. Vid behov kan dessa enheter utrustas med uppvikta kanter och materialavdelare.

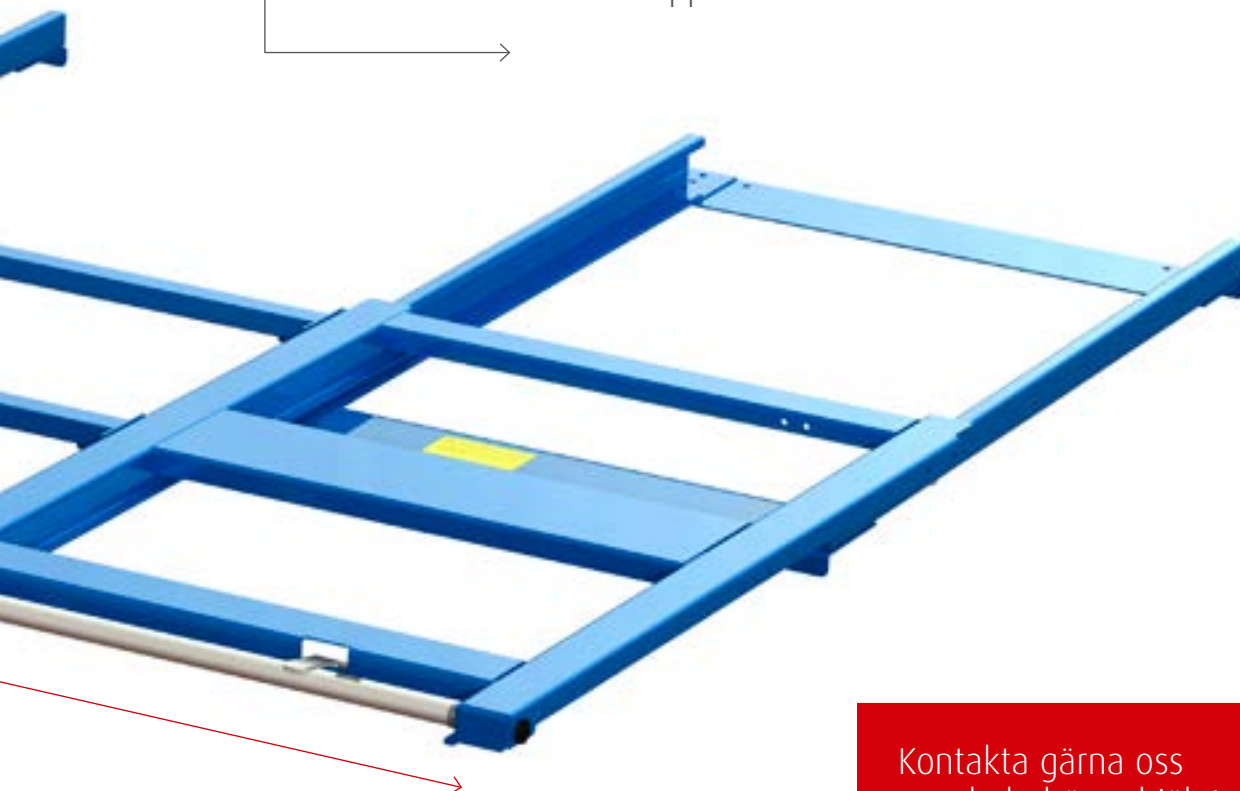

Kontakta gärna oss om du behöver hjälp!

INFO@SMARTSTORING.SE
0304 80 90 80

Plåtplan

Ett tillbehör som täcker hålen i överdelen på utdragsenheten. Med detta kan man förvara mindre emballage såsom plastlådor eller kartonger. Det är också fullt möjligt att förvara pall direkt på plåtplanet vilket ger en flexibel förvaring. Material: Elförzinkad plåt

ART.NR	PASSAR ENHET	ANTAL PLÅTAR
27 120-17-0	27 417-0	2 st
27 120-21-0	27 421-0	3 st
27 120-26-0	27 426-0	3 st
27 121-17-1	27 417-1	2 st
27 121-21-1	27 421-1	3 st
27 121-26-1	27 426-1	3 st
27 160-17	27 1217-0, 27 1217-1, 27 617-1	2 st
27 160-21	27 1221-0, 27 1221-1, 27 621-1	3 st
27 160-26	27 1226-0, 27 1226-1, 27 626-1	3 st
27 180-17	27 1617-0, 27 1617-1	2 st
27 180-21	27 1621-0, 27 1621-1	3 st
27 180-26	27 1626-0, 27 1626-1	3 st

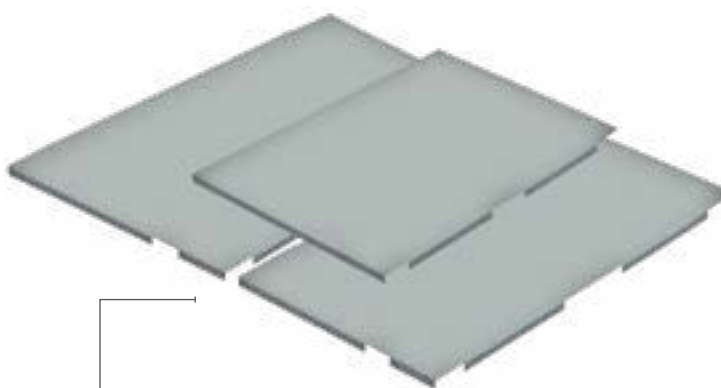

Plåtplan är ett tillbehör och beställs separat



Gavelmonterade utdragsenheter

Gavelhängda enheter hängs direkt i pallställets stolpar. Den undre ramen på enheten är bultad i stolparna, den övre vagnen glider ut och bär lasten. Bygger på ett racksystem som har 950 mm öppning mellan gavlarna och kan erbjuda ett brett utbud av olika lagringsmöjligheter på ett liten yta.

När det gäller utdragsenheter som hanterar pall i detta system har vi också lagt stor vikt vid den låga bygghöjden. Skenor och kullager är därför på sidorna av de utdragbara planen.

Utdragsenheter för manuellt hanterat gods som inte behöver pallhanteras, har flera utföranden och möjligheter till inredning samt en lastkapacitet upp till 200 kg.

Kontakta gärna oss om du behöver hjälp!

INFO@SMARTSTORING.SE
0304 80 90 80



100%
UTDRAGSKAPACITET
1-VÄGSENHETER



70%
UTDRAGSKAPACITET
1-VÄGSENHETER



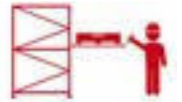

Spara utrymme!



LÄTT ATT INSTALLERA

LÅSES AUTOMATISKT I INSKJUTET LÄGE

Låset frigörs med sidohandtaget



LASTKAPACITET UPP TILL 800 KG

PLÅTPLAN som tillbehör för hantering av kartonger, lådor eller lösa föremål

FIFO-PLAN MED RULLISTER

finns som tillbehör – för produkter med hög omsättning

LUTANDE PRODUKTER finns som tillbehör – maximal åtkomst vid plockmomentet

ANVÄND EN ELLER FLERA SEKTIONER SIDA VID SIDA

En mängd material tillgängliga vid produktionsytor eller i buffertlager, så kallad "Supermarket"

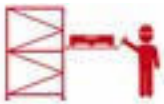

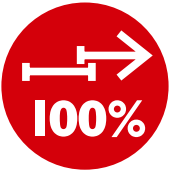

Rasskydd är tillbehör,
kontakta oss för mer info



Välj 100% om du vill
lasta med hjälp av lyftverktyg

Gavelmonterad utdragsenhet – pallhantering

100% utdragskapacitet för maximal åtkomst. 70% utdragskapacitet är det mest ekonomiska valet. Storleken på planet är 800 x 1200 mm som är ett standardiserat EUR mått.

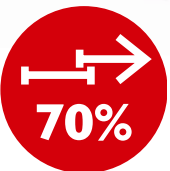

ART NR	 KG	 70%	 100%	SPECIFIKATION
15 600-0	600 kg	70%		Inklusive konnektorer
15 600-1	600 kg		100%	Inklusive konnektorer
15 802-1	800 kg		100%	Inklusive konnektorer



70% är mest
ekonomiska valet

Gavelmonterad utdragsenhet – manuell hantering

100% utdragskapacitet för maximal åtkomst. 70% utdragskapacitet är det mest ekonomiska valet. Plåtplan ingår. Storleken på planet är 800 x 1200 mm som är ett standardiserat EUR mått.

ART NR	 KG	 70%	 100%	SPECIFIKATION
15 201-1	150 kg		100%	Inklusive konnektorer och plåtplan med uppvikta kanter
15 201-0	200 kg	70%		Inklusive konnektorer och plåtplan med uppvikta kanter
15 203-0	200 kg	70%		Inklusive konnektorer och plåtplan som passar för EUR-pallkrage

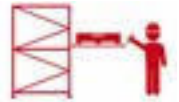

Standardrack

Vi anpassar varje sektion med produkter individuellt efter ditt behov. Grundstommen består av 2 gavlar och 2 bärbalkar. Bärbalkarna har som syfte att hålla ihop konstruktionen men kan naturligtvis också användas som buffertplats om man vill. De nödvändiga expanderbultarna för festsättning i betonggolvs medföljer.

ART.NR	HÖJD	DJUP	BREDD	SPECIFIKATION
15 20001101	2000 mm	1100 mm	950 mm	Startsektion standardrack
15 20001102	2000 mm	1100 mm	950 mm	Förlängningssektion standardrack
15 25001101	2500 mm	1100 mm	950 mm	Startsektion standardrack
15 25001102	2500 mm	1100 mm	950 mm	Förlängningssektion standardrack

Vill du ha högre rack än 2500 mm?
Kontakta oss så tar vi fram en offert!



NYHET!



Kabeltrumsupphängning

Praktiskt lösning för hängande kabeltrummar i pallstall. En insats/axel som är monterad på pallställets stolpar och anpassad för sektionsbredd 950 mm och djup 1100 mm.

ART NR	MAX VIKT	BREDD	SPECIFIKATION
15 510-1	500 kg	950 mm	Diameter 50 mm, 2-3 st i djup möjligt
15 510-2	150 kg	950 mm	Diameter 50 mm, 2-3 st i djup möjligt
15 510-3	500 kg	950 mm	Diameter 50 mm, med kullager
15 510-4	500 kg	950 mm	Axel, diameter 50 mm
15 510-5	500 kg	1800 mm	Axel, diameter 50 mm, för 2 sektioner

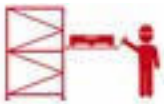

Bra överblick och
BEKVÄMT PLOCK!



Pallutningsprofil

Pallutningsprofiler används för att förvara pallar med lutning framåt. Detta gör att främst små komponenter "rinner" framåt och hamnar i framkant. Man får en god överblick i pallen och ett bekvämt plock. När man laddar profilen så sänker man ner pallen med hjälp av gafflar på en truck. Efterhand som gafflarna sänks ned så vinklar sig pallen och glider ner på profilerna till det kraftiga stoppet. Den vinklade konstruktionen medger att operatören kan skjuta tillbaka pallen så att den hamnar i ett horisontellt läge. Detta är ett tecken till truckföraren att pallen är tom och ska bytas ut eller fyllas på.

ART.NR	BREDD	DJUP	SPECIFIKATION
15 500-0	892 mm	1100 mm	Levereras i par



Plåtplan

Ett tillbehör som täcker hälen i överdelen på utdragsenheten. Med detta kan man förvara mindre emballage såsom plastlådor eller kartonger. Det är också fullt möjligt att förvara pallar direkt på plåtplanet vilket ger en flexibel förvaring. Material: Elförzinkad plåt.

ART.NR	SPECIFIKATION
15 160-0	Tjocklek 1,5 mm med nedvikt kant. Passar 15 600-0, 15 600-1
15 160-1	Tjocklek 3 mm med uppvikt kant. Passar 15 600-0, 15 600-1
15 160-2	Tjocklek 3 mm med nedvikt kant. Passar 15 600-0, 15 600-1



Bänkskiva

Tillbehör till standardrack: Gör din pallstallssektion till en arbetsbänk. Komplet sats med gavelmonterade profiler och 28 mm bänkskiva. Finns för 950 mm och 1800 mm sektioner.

ART.NR	BREDD	DJUP	SPECIFIKATION
15 911-0	940 mm	1100 mm	Komplett sats till 950 mm sektion

Förvaring av kartonger, plastlådor och lösa föremål - välj till plåtplan!

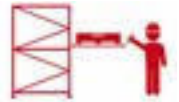

Verktyskrokar på
www.smartstoring.se



Lådor och flexibox,
se sida 136-137



Verktys- och täckpaneler till pallställsgavlar

Släta eller perforerade paneler att montera direkt i pallställskonstruktionen. Ett enkelt tillbehör som verkligen lyfter din inredning. Få en snygg och slät gavel i dina pallställ eller verktygstavlor vid produktionsyta. Man kan även beställa texter till i vinyl för att märka upp i gångar m.m.

ART NR	BREDD	HÖJD	SPECIFIKATION
15 13-0	1030 mm	300 mm	Frontmonterad verktygspanel
62 601050P	1050 mm	600 mm	Gavelmonterad verktygspanel
62 601050R	1050 mm	600 mm	Gavelmonterad plåt för text
62 201050R	1050 mm	200 mm	Gavelmonterad plåt för text
62 601050V	1050 mm	600 mm	Gavelmonterad vinkelskytt



Sidohandtag

Utdragsenheter för pallar måste utrustas med sidohandtag, vilket gör det enkelt att dra ut enheten utan att behöva böja sig allt för mycket. Höjden på handtaget bestäms av hur mycket dagöppning du har till nästa nivå. Handtagens design är gjord med hänsyn till att undvika klämskador vid lastning av gods. Denna lösning är utvecklad tillsammans med den krävande bilindustrin. Passar för upp till 600 kg last. **Vid högre last, kontakta oss.**

ART.NR	HÖJD	SPECIFIKATION
15-13	133 mm	Låshandtag vid tät placering av enheter
15-25	250 mm	Låshandtag för EUR-pall, 1 pallkrage, totalhöjd 345 mm
15-45	450 mm	Låshandtag för EUR-pall, 2 pallkrage, totalhöjd 510 mm
15-65	645 mm	Låshandtag för EUR-pall, 3 pallkrage, totalhöjd 735 mm
15-239	390 mm	Easy Action™-handtag
15-255	550 mm	Easy Action™-handtag

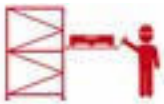

FIFO rullistplan

Med rullister och avdelare i FIFO-plan (First In First Out) säkerställs att materialet automatiskt kommer fram till den som plockar samt att den äldsta artikeln plockas först. I kombination med plockfasader får du en riktigt bra överblick, god ergonomi och effektivitet.

Fler varianter av FIFO-plan finns på hemsidan

WWW.SMARTSTORING.SE



Sidomonterade FIFO-plan

Finns i tre bredder innehållande 2 rullister, 2 sidostöd och materialstopp. Monteras antingen som tur- eller returplan. Kan monteras på valfri sida av pallstället. På båda sidor finns plats för arteketikett.

ART.NR	BREDD	SPECIFIKATION
15 902-0202	200 mm	FIFO-plan, sidmonterat med 2 rullister, 2 sidostöd och materialstopp
15 903-0202	300 mm	FIFO-plan, sidmonterat med 2 rullister, 2 sidostöd och materialstopp
15 904-0202	400 mm	FIFO-plan, sidmonterat med 2 rullister, 2 sidostöd och materialstopp

FIFO-plan med plockfasad

Ger god överblick och ergonomisk arbetsställning. För att underlätta plockning är monteringsvinkeln justerbar. På båda sidor finns plats för arteketikett. **XX anger antalet rullister och YY antalet avdelare.**

ART.NR	BREDD	DJUP	SPECIFIKATION
15 905-XXYY	890 mm	300 mm	FIFO-plan med plockfasad med X=antal rullister och Y=antal avdelare



Vill du ha FIFO-plan i ditt vanliga pallställ för flera platser i bredd? Vi har lösningen!

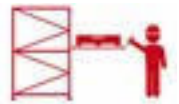

**ANTALET RULLISTER OCH AVDELARE
AVGÖRS AV HUR STORT DITT EMBALLAGE ÄR**

Normalt använder man två till tre rullister i varje kanal och en avdelare mellan varje kanal. Är godset tungt eller lådan stor kan man behöva fler rullister per kanal.

Kontakta gärna oss
om du behöver hjälp!

INFO@SMARTSTORING.SE
0304 80 90 80



FIFO-plan

Har ett enkelriktat materialflöde i ett och samma plan, dvs. du lastar på ena sidan och plockar på den andra sidan av ett pallställ. Dessa har smarta profiler som passar direkt på dina bärbalkar i ett pallställ med djup 1100 mm.

ART.NR	BREDD	DJUP	SPECIFIKATION
15 900-0805	940 mm	1100 mm	FIFO-plan med 8 rullister och 5 avdelare som ger 4 kanaler och passar för plastlådor och kartonger med max bredd 200 mm
15 900-0604	940 mm	1100 mm	FIFO-plan med 6 rullister och 4 avdelare som ger 3 kanaler och passar för plastlådor och kartonger med max bredd 300 mm
15 900-0403	940 mm	1100 mm	FIFO-plan med 4 rullister och 3 avdelare som ger 2 kanaler och passar för plastlådor och kartonger med max bredd 400 mm

FIFO Tur- och returplan

Ett smalare plan som gör det möjligt att placera ett plan åt ena hållet och ett annat åt andra hållet. Detta ger ett dubbelriktat materialflöde, dvs. du lastar och plockar på samma sida i ett pallställ. Detta är vanligt när man skickar tillbaka tomt emballage. Dessa har smarta profiler som passar direkt på dina bärbalkar i ett pallställ med djup 1100 mm.

ART.NR	BREDD	DJUP	SPECIFIKATION
15 901-0403	470 mm	1100 mm	Tur- och returplan med 4 rullister och 3 avdelare som ger 2 kanaler och passar för plastlådor och kartonger med max bredd 200 mm
15 901-0402	470 mm	1100 mm	Tur- och returplan med 4 rullister och 2 avdelare som ger 2 kanaler och passar för plastlådor och kartonger med max bredd 400 mm

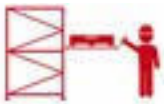

Eldriven utdragsenhet

Med Smart Storings e-EPU (Ergonomic Electric Pullout Unit) kan ergonomin förbättras ytterligare genom att alla manuella hanteringskrafter elimineras.

e-EPU:n är lämplig när man plockar riktigt tungt gods från pall, ofta med någon typ av lyftverktyg. Den kan också användas i robotceller och integreras till en helautomatisk plocklösning.

Kontakta gärna oss
om du behöver hjälp!

INFO@SMARTSTORING.SE
0304 80 90 80

RADIOSTYRNING
finns som tillval

Styrs via tryckknappar
på en **MANÖVERDOSA**

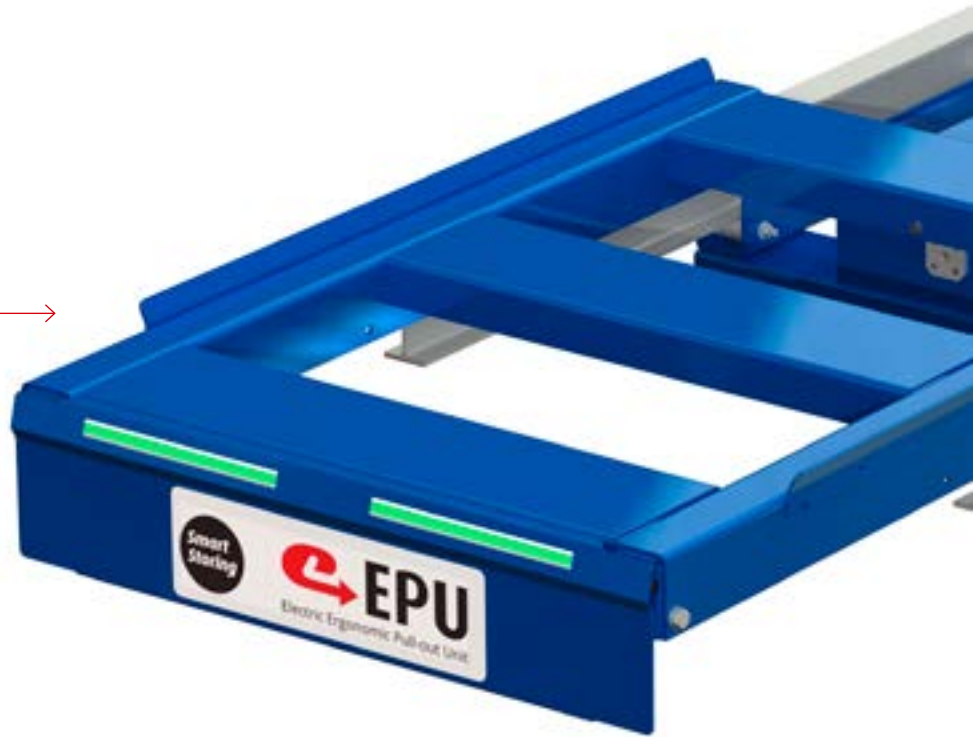



För riktigt tungt gods



**LASTKAPACITET UPP TILL
1500 KG**

**SLAGLÄNGD UPP TILL
1150 MM**

Front- eller baklastad

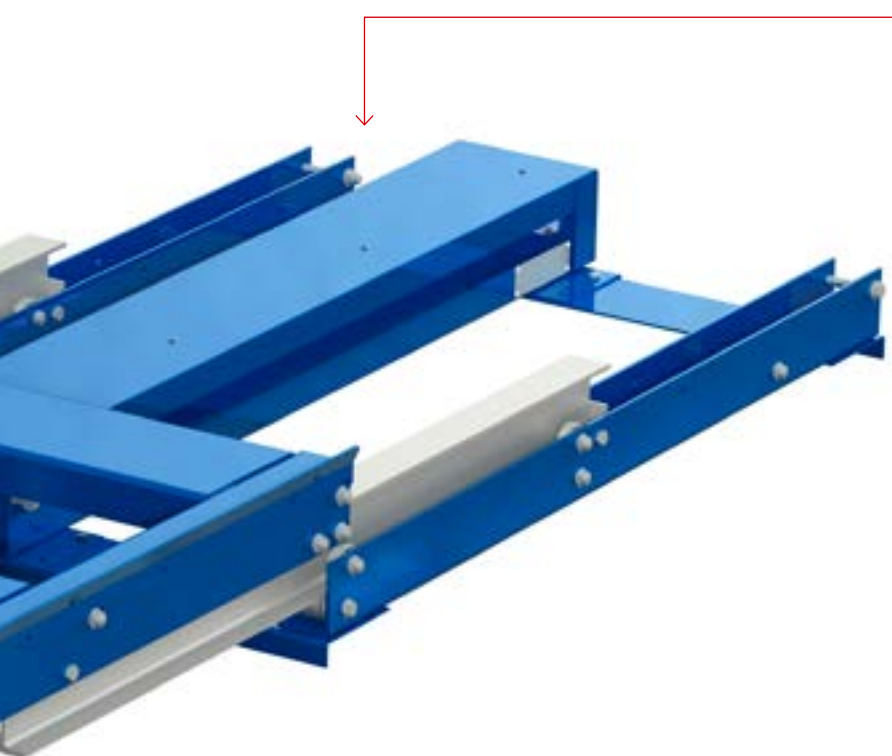

CYKELTID 9 SEKUNDER
mellan ändlägen

MJUKSTART OCH -STOPP

KLÄMSKYDD som tillval

ENKEL INSTALLATION
4 skruvar i ett pallställ
och en nätkabel till ett
vanligt 230V AC

 **EPU**
Ergonomic Electric Pull-out Unit



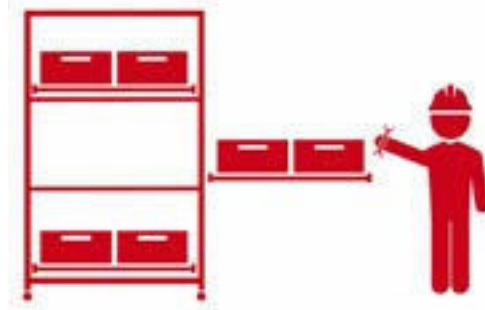
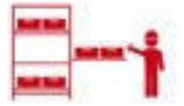

Förvarings- moduler

Enkla, starka och har mångsidiga funktioner. Grundstommen är en stabil stålram med stolpar som har en tät håindelning som ger stora möjligheter till anpassning. Idealisk för antingen fast installerad användning eller för mobil förvaring och kan utrustas med hjul och/eller truckfickor.

Denna produkt är moduluppbyggd med en mängd tillbehör och möjligheter där du kan anpassa den efter dina behov. Den lämpar sig mestadels för mindre artiklar som hanteras manuellt.

VÄLJ MELLAN

Industribyrå

Mobil pallförvaringsmodul – MPU

Verktügsförvaringsmodul – TSU

Pallförvaringsmodul – PSU

Levereras monterade
och funktionstestade!

Möjligheter!



Industribyråer

Industribyråer rymmer en stor mängd lättåtkomliga artiklar i ett fotavtryck som knappt är större än en EUR-pall. Kompakta förvaringsenheter i en modulär konstruktion och ett stort utbud av tillbehör för att kunna anpassas utefter dina specifika behov. Maximal förvaring på en kvadratmeter!



100%
UTDRAGSKAPACITET
1-VÄGSENHETER



70%
UTDRAGSKAPACITET
1-VÄGSENHETER
2-VÄGSENHETER

FLEXIBEL OCH MODULÄR DESIGN

– möjligt att förändra din konfiguration senare om det behövs

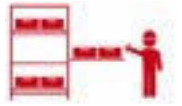

Sätt ihop
utefter dina behov!



← Upp till
9 UTDRAGBARA PLAN
per enhet

MÅNGA TILLBEHÖR
för de utdragbara planen,
som plastlådor och ramar
med avdelare

**INGEN INSTALLATION ELLER
MONTERING KRÄVS**

Passar på golvet i ett
pallställ och **TAR ENDAST EN
PALLPLATS**

**FULLT MOBIL MED VALFRIA
HJUL MONTERADE**

↗ **LÄTT ATT FLYTTA** med truck
med tillvalda truckfickor
monterade



Tips! Ringa in dina val

Hjälp att välja rätt

Stativen finns i två grundutföranden: Kortsideshanterad och långsideshanterad. Det anger på vilken sida de utdragbara planen löper ut.

Hyllorna är täckta med plåtplan av stark förzinkad stålplåt och har 20 mm kanter runt om.

Storleken på hyllplanen är 800 x 1200 mm som är ett standardiserat EUR-mått, vilket gör att det är anpassat för Euro-lådor och tillbehör för pallkragar. Hyllorna har en maxlast på 150 kg eller 200 kg.

Standardiserade
EUR-mått!

Kontakta gärna oss
om du behöver hjälp!

INFO@SMARTSTORING.SE
0304 80 90 80

Komplettera med massor av smarta tillbehör, se sida 73



TIPPSKYDDSLÅS

Förhindrar att mer än ett hyllplan är utdraget på samma gång och gör så att enheten inte kan tippa.

Bra att ha om du inte har möjlighet att bulta fast den i golvet.





1. Stativ



KORTSIDESHANTERAD
804 x 1205 mm (B x L)

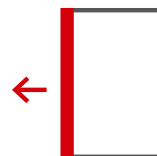

LÅNGSIDESHANTERAD
1205 x 804 mm (B x L)

2. Utdragskapacitet



70% UTRAGBAR

Det mest ekonomiska valet!
70% hyllor passar bra att kombinera med mindre lådor framtill och större lådor längst in. Här finns många kombinationsmöjligheter.



100% UTRAGBAR

För maximal åtkomst!
100% hyllor är det bästa valet för mindre lådor eller fack. Planerar man för lådor som är mindre än 400 mm i djupled är detta det självklara valet.



70% UTRAGBAR 2-VÄGSENHET

Enheten kan dras ut åt två håll, vilket ger åtkomst från båda sidor.
Tvåvägsfunktionen gör det möjligt att två användare delar på en enhet till två olika eller lika artiklar. En annan fördel är vid t.ex. montageinor där en montör plockar från ena sidan och en annan person kan fylla på med nytt material från andra sidan.

3. Antal hyllplan



ANTAL HYLLOR **DAGÖPPNING***
(lasthöjd mellan hyllplan)

3	395 mm
4	275 mm
5	215 mm
6	155 mm
7	125 mm
8	95 mm
9	95 mm



ANTAL HYLLOR **DAGÖPPNING***
(lasthöjd mellan hyllplan)

3	366 mm
4	246 mm
5	186 mm
6	126 mm
7	96 mm
8	66 mm
9	66 mm





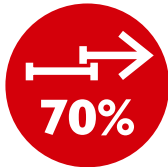
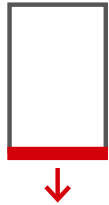

ANTAL HYLLOR **DAGÖPPNING***
(lasthöjd mellan hyllplan)

3	402 mm
4	282 mm
5	222 mm
6	162 mm
7	132 mm
8	102 mm
9	102 mm

*I tabellerna ser du vilken dagöppning du får med olika antal hyllor som är standardmonterade med jämn fördelning. Hyllorna kan placeras i individuella kombinationer om så önskas.







Industribyrå Kortsideshanterad 70% utdragskapacitet, 1-vägs

ART.NR	 KG		 BREDD	 DJUP	 HÖJD	SPECIFIKATION
22 111-0	200 kg / plan	70% 1-vägs	880 mm	1206 mm	1560 mm	1 hyllplan
22 112-0	200 kg / plan	70% 1-vägs	880 mm	1206 mm	1560 mm	2 hyllplan
22 113-0	200 kg / plan	70% 1-vägs	880 mm	1206 mm	1560 mm	3 hyllplan
22 114-0	200 kg / plan	70% 1-vägs	880 mm	1206 mm	1560 mm	4 hyllplan
22 115-0	200 kg / plan	70% 1-vägs	880 mm	1206 mm	1560 mm	5 hyllplan
22 116-0	200 kg / plan	70% 1-vägs	880 mm	1206 mm	1560 mm	6 hyllplan
22 117-0	200 kg / plan	70% 1-vägs	880 mm	1206 mm	1560 mm	7 hyllplan
22 118-0	200 kg / plan	70% 1-vägs	880 mm	1206 mm	1560 mm	8 hyllplan
22 119-0	200 kg / plan	70% 1-vägs	880 mm	1206 mm	1560 mm	9 hyllplan
22 112-1	200 kg / plan	70% 1-vägs	880 mm	1206 mm	1560 mm	2 hyllplan, tipskyddslås
22 113-1	200 kg / plan	70% 1-vägs	880 mm	1206 mm	1560 mm	3 hyllplan, tipskyddslås
22 114-1	200 kg / plan	70% 1-vägs	880 mm	1206 mm	1560 mm	4 hyllplan, tipskyddslås
22 115-1	200 kg / plan	70% 1-vägs	880 mm	1206 mm	1560 mm	5 hyllplan, tipskyddslås
22 116-1	200 kg / plan	70% 1-vägs	880 mm	1206 mm	1560 mm	6 hyllplan, tipskyddslås
22 117-1	200 kg / plan	70% 1-vägs	880 mm	1206 mm	1560 mm	7 hyllplan, tipskyddslås
22 118-1	200 kg / plan	70% 1-vägs	880 mm	1206 mm	1560 mm	8 hyllplan, tipskyddslås
22 119-1	200 kg / plan	70% 1-vägs	880 mm	1206 mm	1710 mm	9 hyllplan, tipskyddslås

Storsäljare!





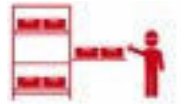

Industribyrå Kortsideshanterad 100% utdragskapacitet

ART.NR	 KG		 BREDD	 DJUP	 HÖJD	SPECIFIKATION
22 121-0	150 kg / plan	100%	880 mm	1206 mm	1560 mm	1 hyllplan
22 122-0	150 kg / plan	100%	880 mm	1206 mm	1560 mm	2 hyllplan
22 123-0	150 kg / plan	100%	880 mm	1206 mm	1560 mm	3 hyllplan
22 124-0	150 kg / plan	100%	880 mm	1206 mm	1560 mm	4 hyllplan
22 125-0	150 kg / plan	100%	880 mm	1206 mm	1560 mm	5 hyllplan
22 126-0	150 kg / plan	100%	880 mm	1206 mm	1560 mm	6 hyllplan
22 127-0	150 kg / plan	100%	880 mm	1206 mm	1560 mm	7 hyllplan
22 128-0	150 kg / plan	100%	880 mm	1206 mm	1560 mm	8 hyllplan
22 129-0	150 kg / plan	100%	880 mm	1206 mm	1560 mm	9 hyllplan
22 122-1	150 kg / plan	100%	880 mm	1251 mm	1560 mm	2 hyllplan, tipskyddslås
22 123-1	150 kg / plan	100%	880 mm	1251 mm	1560 mm	3 hyllplan, tipskyddslås
22 124-1	150 kg / plan	100%	880 mm	1251 mm	1560 mm	4 hyllplan, tipskyddslås
22 125-1	150 kg / plan	100%	880 mm	1251 mm	1560 mm	5 hyllplan, tipskyddslås
22 126-1	150 kg / plan	100%	880 mm	1251 mm	1560 mm	6 hyllplan, tipskyddslås
22 127-1	150 kg / plan	100%	880 mm	1251 mm	1560 mm	7 hyllplan, tipskyddslås
22 128-1	150 kg / plan	100%	880 mm	1251 mm	1710 mm	8 hyllplan, tipskyddslås
22 129-1	150 kg / plan	100%	880 mm	1251 mm	1710 mm	9 hyllplan, tipskyddslås



Industribyrå Kortsideshanterad 70% utdragskapacitet, 2-vägs

ART.NR						SPECIFIKATION
	200 / plan	70% 2-vägs	BREDD	DJUP	HÖJD	
22 131-0	200 / plan	70% 2-vägs	880 mm	1206 mm	1560 mm	1 hyllplan
22 132-0	200 / plan	70% 2-vägs	880 mm	1206 mm	1560 mm	2 hyllplan
22 133-0	200 / plan	70% 2-vägs	880 mm	1206 mm	1560 mm	3 hyllplan
22 134-0	200 / plan	70% 2-vägs	880 mm	1206 mm	1560 mm	4 hyllplan
22 135-0	200 / plan	70% 2-vägs	880 mm	1206 mm	1560 mm	5 hyllplan
22 136-0	200 / plan	70% 2-vägs	880 mm	1206 mm	1560 mm	6 hyllplan
22 137-0	200 / plan	70% 2-vägs	880 mm	1206 mm	1560 mm	7 hyllplan
22 138-0	200 / plan	70% 2-vägs	880 mm	1206 mm	1560 mm	8 hyllplan
22 139-0	200 / plan	70% 2-vägs	880 mm	1206 mm	1560 mm	9 hyllplan



Lådor och
flexibox,
se sida 136-137





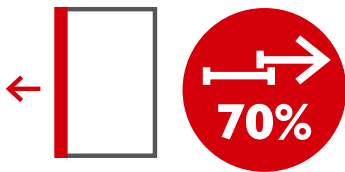

Bänkskiva, handtag
och fler tillbehör,
se sida 72-75



Storsäljare!

Industribyrå
Långsideshanterad
70% utdragskapacitet, 1-vägs

ART.NR						SPECIFIKATION
	200 kg / plan	70% 1-vägs	BREDD	DJUP	HÖJD	
22 211-0	200 kg / plan	70% 1-vägs	1280 mm	898 mm	1560 mm	1 hyllplan
22 212-0	200 kg / plan	70% 1-vägs	1280 mm	898 mm	1560 mm	2 hyllplan
22 213-0	200 kg / plan	70% 1-vägs	1280 mm	898 mm	1560 mm	3 hyllplan
22 214-0	200 kg / plan	70% 1-vägs	1280 mm	898 mm	1560 mm	4 hyllplan
22 215-0	200 kg / plan	70% 1-vägs	1280 mm	898 mm	1560 mm	5 hyllplan
22 216-0	200 kg / plan	70% 1-vägs	1280 mm	898 mm	1560 mm	6 hyllplan
22 217-0	200 kg / plan	70% 1-vägs	1280 mm	898 mm	1560 mm	7 hyllplan
22 218-0	200 kg / plan	70% 1-vägs	1280 mm	898 mm	1560 mm	8 hyllplan
22 219-0	200 kg / plan	70% 1-vägs	1280 mm	898 mm	1560 mm	9 hyllplan
22 211-1	200 kg / plan	70% 1-vägs	1280 mm	931 mm	1560 mm	1 hyllplan, tippskyddslås
22 212-1	200 kg / plan	70% 1-vägs	1280 mm	931 mm	1560 mm	2 hyllplan, tippskyddslås
22 213-1	200 kg / plan	70% 1-vägs	1280 mm	931 mm	1560 mm	3 hyllplan, tippskyddslås
22 214-1	200 kg / plan	70% 1-vägs	1280 mm	931 mm	1560 mm	4 hyllplan, tippskyddslås
22 215-1	200 kg / plan	70% 1-vägs	1280 mm	931 mm	1560 mm	5 hyllplan, tippskyddslås
22 216-1	200 kg / plan	70% 1-vägs	1280 mm	931 mm	1560 mm	6 hyllplan, tippskyddslås

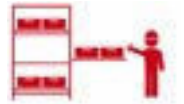

Kontakta gärna oss
om du behöver hjälp!

INFO@SMARTSTORING.SE
0304 80 90 80

Lådor och
flexibox,
se sida 136-137

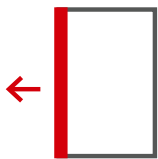

Industribyrå Långsideshanterad 100% utdragskapacitet





ART.NR	 KG	 100%	 BREDD	 DJUP	 HÖJD	SPECIFIKATION
22 221-0	150 / plan	100%	1280 mm	914 mm	1560 mm	1 hyllplan
22 222-0	150 / plan	100%	1280 mm	914 mm	1560 mm	2 hyllplan
22 223-0	150 / plan	100%	1280 mm	914 mm	1560 mm	3 hyllplan
22 224-0	150 / plan	100%	1280 mm	914 mm	1560 mm	4 hyllplan
22 225-0	150 / plan	100%	1280 mm	914 mm	1560 mm	5 hyllplan
22 226-0	150 / plan	100%	1280 mm	914 mm	1560 mm	6 hyllplan
22 227-0	150 / plan	100%	1280 mm	914 mm	1560 mm	7 hyllplan
22 228-0	150 / plan	100%	1280 mm	914 mm	1560 mm	8 hyllplan
22 229-0	150 / plan	100%	1280 mm	914 mm	1560 mm	9 hyllplan
22 221-1	150 / plan	100%	1280 mm	914 mm	1560 mm	1 hyllplan, tippskyddslås
22 222-1	150 / plan	100%	1280 mm	914 mm	1560 mm	2 hyllplan, tippskyddslås
22 223-1	150 / plan	100%	1280 mm	914 mm	1560 mm	3 hyllplan, tippskyddslås
22 224-1	150 / plan	100%	1280 mm	914 mm	1560 mm	4 hyllplan, tippskyddslås
22 225-1	150 / plan	100%	1280 mm	914 mm	1560 mm	5 hyllplan, tippskyddslås
22 226-1	150 / plan	100%	1280 mm	914 mm	1560 mm	6 hyllplan, tippskyddslås

Truckfickor, hjulsats
och fler tillbehör,
se sida 72-75

**NYHET!****LASTKAPACITET
300 KG / PLAN**

Industribyrå – 300 kg per plan

Industribyrån erbjuder kompakt förvaring av en stor mängd detaljer. Passar utmärkt för mindre detaljer med en högre vikt som ska hanteras manuellt. Samtliga hyllplan läses automatiskt i inskjutet läge. Denna variant finns med 3, 4 eller 5 hyllplan samt med eller utan tipskyddslås.

ART.NR	 KG	 100%	 BREDD	 DJUP	 HÖJD	SPECIFIKATION
22 1233-0	300 kg / plan	100% 1-vägs	880 mm	1289 mm	1560 mm	3 hyllplan
22 1234-0	300 kg / plan	100% 1-vägs	880 mm	1289 mm	1560 mm	4 hyllplan
22 1235-0	300 kg / plan	100% 1-vägs	880 mm	1289 mm	1560 mm	5 hyllplan
22 1233-1	300 kg / plan	100% 1-vägs	880 mm	1322 mm	1560 mm	3 hyllplan med tipskyddslås
22 1234-1	300 kg / plan	100% 1-vägs	880 mm	1322 mm	1560 mm	4 hyllplan med tipskyddslås
22 1235-1	300 kg / plan	100% 1-vägs	880 mm	1322 mm	1560 mm	5 hyllplan med tipskyddslås



SEPARAT HANDDRAGARE - GÖR DET ENKELT ATT FLYTTA!

Dragaren gör att du slipper hantering med palldragare och kan snabbt och enkelt flytta din tunga industribyrå



DRAGFÖRMÅGA
1200 KG / ENHET



NYHET!

Fäste för handdragare ingår till den valda industribyrån

Handdragare till industribyrå

Utformad för enkel förflyttning av industribyråer - lättkörd och enkel att använda. Hanterar laster på upp till 1,2 ton med minimal ansträngning. Den har ett automatiskt bromssystem som gör att den stannar kontrollerat om föraren släpper handtaget. Ytterligare en säkerhetsåtgärd är det elektriska gripdonet som låser fast industribyrån, vilket gör att lasten följer med säkert och stabilt. Med skumfyllda punkteringsfria hjul, på en differentialaxel, går dragaren följsamt och stabilt och ger en säker gång.

ART.NR	DRAGFÖRMÅGA	HASTIGHET	BREDD	LÄNGD	HÖJD	SPECIFIKATION
22 DR12	1200 kg	max 5 km/h	495 mm	854 mm	1015/1060 mm	Drivhjul: 260 Effekt (W): 400

Kombinera handdragaren med vilken industribyrå som helst.

Kontakta gärna oss om du behöver hjälp!

INFO@SMARTSTORING.SE
0304 80 90 80



UNDBIK TIPPRISK

Vill du ha hjul eller truckfickor behövs det i vissa fall motvikter monterade för att undvika tipprisk. Kontakta oss för mer info.

Transportlås

Spärrar samtliga hyllor och hindrar hyllplan att ofrivilligt åka ut vid transport. Särskilt viktigt vid trucktransporter. Vid användning kan man enkelt ställa låsstängningen i öppet läge genom att spärra det med en inbyggd fjädrande låskolv. Vid förflyttning drar man enkelt i låsknappen och låsstängningen faller automatiskt ned i låsläge. Vid efterbeställning måste håll borras i stativet.

ART.NR	SPECIFIKATION
22 301-0	Passar Industribyrå med höjd 1560 mm. För 1-9 hyllplan
22 301-1	Passar Industribyrå med höjd 1700 mm. För 1-9 hyllplan

Golvbeslag

Ett tillbehör som underlättar att bulta fast Industribyrån i golvet när det är svårt att komma åt att bulta i de befintliga hålen som finns i stativet. T.ex. när man har flera byråer stående bredvid varandra.

ART.NR	SPECIFIKATION
22 302-0	2 st bygglar och bult för betonggolv



Hjulsats

Med hjul får du en oberoende mobil Industribyrå. Hjulsatserna är en komplett sats bestående av fasthjul och länkhjul tillsammans med en hjulconsol och nödvändiga fästelement för att bultas direkt på stativet. Dessa satsar går att eftermontera. Alla hjul har diameter 150 mm. Varje sats har två hjul med broms, som normalt monteras på byråns framsida.

En vanlig konfiguration är två fasthjul bak och två svängande länkhjul fram. Det ger en lättstyrd byrå med samma svängegenskaper som en truck eller pallhyttare. Vill man kunna förflytta enheten oberoende åt alla håll väljer man 4 st länkhjul, kontakta oss för beställning.

Välj rätt hjul:
Ta antal hyllor multiplicerat med hyllans lastkapacitet. Välj hjulsats med lastkapacitet över ditt resultat.

ART.NR	MAX LAST ENHET	SPECIFIKATION
22 0450-N	450 kg	Hjulsats IB, 4 nylonhjul: 2 länkhjul och 2 länkhjul med broms
22 1200-N	1200 kg	Hjulsats IB, 4 nylonhjul: 2 fasta hjul och 2 länkhjul med broms
22 1200-P	1200 kg	Hjulsats IB, 4 polyuretanhjul: 2 fasta hjul och 2 länkhjul med broms
22 1800-P	1800 kg	Hjulsats IB, 4 polyuretanhjul: 2 fasta hjul och 2 länkhjul med broms

Länkhjul: Hjul som roterar runt sin egen axel (styrbart hjul).

Fasthjul: Hjul som är monterade i en bygel och rullar parallellt med enhetens sidor.

Nylonhjul: Nylon är ett hårdare material som är lättare att rulla, men som ger mer ljud.

Polyuretanhjul: En mjukare plast med högre rullande motstånd men lägre ljudnivå.





Kontakta gärna oss
om du behöver hjälp!

INFO@SMARTSTORING.SE
0304 80 90 80



Bänkskiva

Grå linoleum, med 4 x M8 bult. 30 mm tjock bänkskiva med monterade insatsmuttrar. Bänkskivan består av en massiv träkärna med spånskiva. Ytbeläggning av grå linoleum med svart kant. För annat material eller färg begär offert.

ART.NR	DJUP x BREDD x HÖJD	SPECIFIKATION
22 000-1	1210 x 905 x 30 mm	Bänkskiva till kortsideshanterat stativ
22 000-9	1285 x 805 x 30 mm	Bänkskiva till långsideshanterat stativ

Sidohandtag

Praktiskt, kraftigt handtag att dra enheten i när man hanterat dem på hjul. Rör i aluminium. Sidostycke i termoplast. Levereras monterad. Vid efterbeställning måste 1 hål borras i stativet.

ART.NR	SPECIFIKATION
22 503-0-300	Längd 300 mm. Diameter Ø30 mm



Kopplingsats

För att skruva ihop Industribyråer sida vid sida. Med sammankopplade byråer ökar man hela enhetens egenvikt vilket kan vara en fördel vid tipprisk.

ART.NR	SPECIFIKATION
22 303-0	4 st skarvmuttrar och 8 st skruvar



Tippskyddslås

Har du behov av att flytta på din byrå eller använda den på ett sådant sätt att den inte bultas fast i golvet rekommenderar vi ett tippskyddslås. Detta förhindrar att mer än ett hyllplan är utdraget på samma gång och gör så att enheten inte kan tippa. **Kontakta oss för beställning.**



Rekommenderas om din byrå inte bultas i golvet.

Truckfickor

Du kan transportera din Industribyrå med hjälp av en truck eller ledstaplare. Det är ett hanteringsmässigt säkert sätt för att få din enhet mobil. För detta behöver du truckfickor, vilket är kanaler i stål för truckgafflar. Dessa är monterade på undersidan av grundstommen. Välj mellan kort- eller långsideshantering. På begäran kan du även få fyrvägshanterad lösning. Levereras monterad.

ART.NR	SPECIFIKATION
22 300-1	Truckfickor för kortsideshanterat stativ. Längd 1200 mm
22 300-2	Truckfickor för långsideshanterat stativ. Längd 880 mm





Pallkrage plast

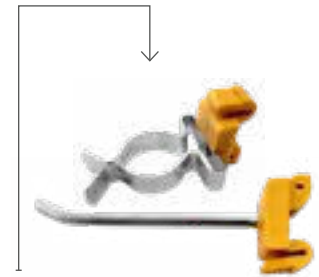

VI HAR ÄVEN
VERKTYGSTAVLOR
OCH KROKAR

Välj t.ex. att göra sidan
av din industribyrå till en
verktygstavla.

Kontakta oss för mer info!



Pallkrageavdelare



Lådsarg plåt

Pallkrage och pallkrageavdelare

Ett vanligt utförande för industribyrån är att utrusta den med en ram av trä, plast eller plåt. Med avdelare i trä delar du enkelt upp träramen i mindre fack. Vi har tre olika lösningar att erbjuda. Alla skapar ordning och reda i din förvaring. Avdelaren hänger på kanten av ramen med hjälp av integrerade konsoler av kraftig metall. Avdelarna har frästa spår i den 12 mm tjocka plywooden för att foga samman långgående och tvärgående delar. Vi erbjuder tre standardlösningar för 4, 8 eller 16 fack. Tillverkat i återvinningsbart material.

ART.NR

5903004-P
5903008-P
5903016-P
22 500-0
22 505-0
16 80114

SPECIFIKATION

Komplett kit med ram och avdelare för 4 fack, 570 x 372 mm
Komplett kit med ram och avdelare för 8 fack, 372 x 280 mm
Komplett kit med ram och avdelare för 16 fack, 280 x 180 mm
Pallkrage H195, avskurna plåtbeslag
Pallkrage plast 1200 x 800 x 200 mm
Lådsarg plåt 1200 x 800 x 100 mm



Eget färgval

Du kan beställa ditt stativ, dörrar eller inklädnad i vilken RAL-färg du vill mot en ställkostnad för färgbyte och en längre leveranstid än standard.

ART.NR	SPECIFIKATION
RALSTART	Enligt offert

Dörrpar

Går att öppna 180° så att hyllorna lätt går att dra ut. Dörrarna går omlott och den ena låses med spanjolettlås. Levereras monterad. *Går ej att efterbeställa.*

ART.NR	SPECIFIKATION
22 101-0	Inkl. dörrar och spanjolettlås

Välj din egen RAL-färg!
ETT AV VÅRA
POPULÄRASTE TILLVAL!



VI HAR ÄVEN
VÄDERSKYDD
I PLAST

Kontakta oss för mer info!



Hyllfronter

Slåta fronter för varje låda som täcker hela fronten när hyllorna är stängda. Smart och snyggt. Dessa offereras på begäran då antal hyllor och dagöppning mellan hyllor är bestämt. Levereras monterad. *Går ej att efterbeställa.*

ART.NR	SPECIFIKATION
22 102	Enligt offert

Inklädnadssats i plåt

Inklädnad i elznkad stålplåt stänger helt och hållet in Industribyrån och omvandlar den tillsammans med antingen hyllfronter eller dörrar till ett säkerhetskåp. För dammiga miljöer eller när du vill låsa in saker. Levereras med eller utan hyllfronter och dörrar. Går att få lackerat i valfri färg samt i galvaniserat utförande. Levereras monterad. *Går ej att efterbeställa. Samtliga inklädnadssatser nedan är för kortsidshanterade byråer. För plåtklädnad till långsidshanterade byråer, kontakta oss för mer information.*

ART.NR	SPECIFIKATION
22 100-0	Inklädnadssats IB 70% med baksida, sidor och tak
22 100-1	Inklädnadssats IB 100% med baksida, sidor och tak
22 100-2	Inklädnadssats IB 70% med baksida, sidor. Bra val om man önskar bänkskiva på toppen istället för plåttak
22 100-3	Inklädnadssats IB 100% med baksida, sidor. Bra val om man önskar bänkskiva på toppen istället för plåttak
22 100-4	Inklädnadssats IB 70% Tvåvägs med sidor och tak
22 100-5	Inklädnadssats IB 70% Tvåvägs med sidor och ej tak. Bra val om man önskar bänkskiva på toppen istället för plåttak



Mobil pallförvaringsmodul – MPU

Mobila vagnar är som Industribyråer men för hantering av tyngre gods, såsom pallar och lådor. Det betyder att de kan lastas med truck och är kraftiga nog för tuff hantering. De är dessutom designade för att flyttas på – antingen med gaffeltruck eller på sina hjul. De används ofta på montageytor i fabriker.

Om du tillverkar stora produkter, som t.ex. generatorer och turbiner, måste du se till att dina arbetsstationer har material framme.

Kombinationsmöjligheterna är många!

Kontakta oss för att sätta ihop de delar som du behöver.

INFO@SMARTSTORING.SE
0304 80 90 80

Mobila materialvagnar med utdragsenheter förvarar materialet exakt där du behöver det och på ett platsbesparande sätt.

FLEXIBEL LAGRING

Anpassa efter dina behov!

Kortsides, långsides eller fyrsidiga truckfickor för

ENKEL HANTERING

**FLYTTA MED GAFFELTRUCK
ELLER PÅ SINA HJUL**



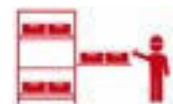

Mobila vagnar för tungt gods!



Grundstommen är en stabil stålräm med stolpar som har en hålindelning på 30 mm c/c för montage av hyllor.



100%
UTDRAGSKAPACITET



70%
UTDRAGSKAPACITET



LASTKAPACITET
UPP TILL 300 KG / PLAN

INGEN INSTALLATION

Enheterna levereras fullt monterade och funktionstestade!

Alla utdragbara plan är utrustade med **TIPPSKYDDSLÅS**

En noga beräkning av motvikter görs individuellt

FLERA OLIKA HJULMODELLER för bästa användarkomfort



Hjulsats

ART.NR	VIKTKAPACITET	SPECIFIKATION
22 1200-N	1200 kg	4 nylonhjul: 2 fasta hjul och 2 länkhjul med broms
22 1200-P	1200 kg	4 polyuretanhjul: 2 fasta hjul och 2 länkhjul med broms
22 1800-P	1800 kg	4 polyuretanhjul: 2 fasta hjul och 2 länkhjul med broms

Länkhjul: Hjul som roterar runt sin egen axel (styrbart hjul).

Fasthjul: Hjul monterade i en bygel och rullar parallellt med enhetens sidor.

Nylonhjul: Hårdare material - lättare att rulla men ger mer ljud.

Polyuretanhjul: Mjukare plast - högre rullande motstånd men lägre ljudnivå.

Välj till den hjulsats som du vill ha!



Vi har pallkragar i trä, plast och plåt, se sida 74

Mobil pallförvaringsmodul - MPU

100% utdragskapacitet

Kortsideshanterad

ART.NR						SPECIFIKATION
21 322-1	300 kg	100%	1029 mm	1482 mm	1760 mm	2 hyllplan
21 323-1	300 kg	100%	1029 mm	1454 mm	1760 mm	3 hyllplan

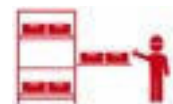



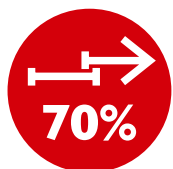

Kombinations-
möjligheterna
är många!

Välj till FIFO-plan,
se sida 98-99



Mobil pallförvaringsmodul - MPU
70% utdragskapacitet
Kortsideshanterad

ART.NR	 KG	 70%	 BREDD	 DJUP	 HÖJD	SPECIFIKATION
21 312-1	300 kg	70%	1016	1403	1760 mm	2 hyllplan
21 313-1	300 kg	70%	1016	1403	1760 mm	3 hyllplan

Kontakta gärna oss
om du behöver hjälp!

INFO@SMARTSTORING.SE
0304 80 90 80



Verktygs- förvaringsmodul – TSU

Om du har produktionsprocesser som innebär användning av tunga verktyg är TSU (Tool Storage Unit) lagringssystemet för dig. Denna typ av verktyg kan vara svåra att hantera och ändå kan deras tillgänglighet vara avgörande för den dagliga verksamheten.

Hyllorna är utrustade med ett extra starkt och tjockt plåtplan i stål som tål höga punktbelastningar, hyllorna har även gummimattor som standard. Enheten har en metallhylla

ovanpå som kan fungera som extra förvaring men också som dammskydd.

Kontakta gärna oss om du behöver hjälp!

INFO@SMARTSTORING.SE
0304 80 90 80

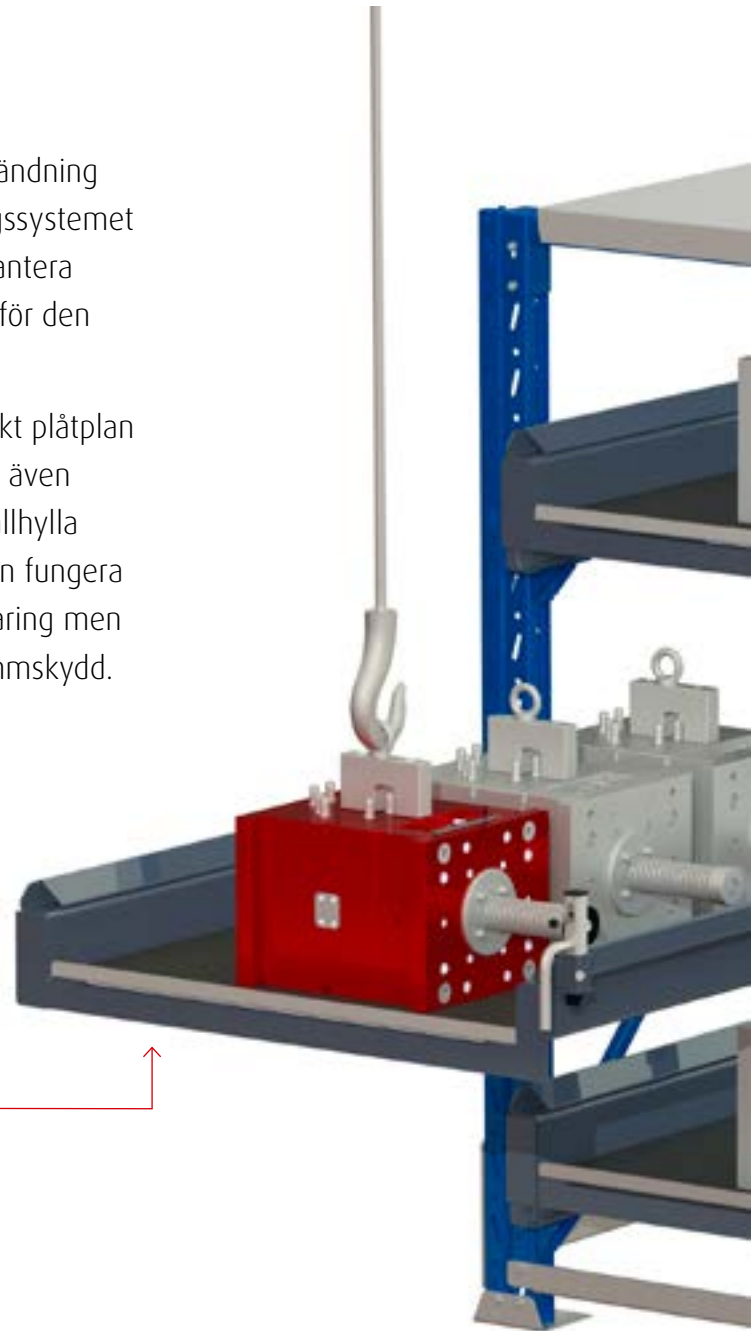

100%
UTDRAGSKAPACITET
1-VÄGSENHETER



70%
UTDRAGSKAPACITET
1-VÄGSENHETER

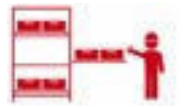

För tunga verktyg!

NYHET!



Storleken kan skräddarsys!



**LASTKAPACITET
UPP TILL 3000 KG / MODUL**

FÄRDIGMONTERADE
vid leverans

**KRAFTIGA PLÅTPLAN FÖR
HÖG PUNKTBELASTNING!**

Kan monteras i nästan
alla pallställ

KAN LÅSAS AUTOMATISKT
i inskjutet läge





Lås i utdraget läge finns
som tillval

**HÖGKVALITATIVA
KULLAGER**



Verktøgsförvaringsmodul - TSU 70% utdragskapacitet, 1-vägs

Blå ram och grå hyllor som standard, hyllplan i stål, gummimatta till varje hyllplan. Frontlastad, kortsideshanterad. För manuell hantering eller lyftverktyg. Tippskyddslås är nödvändigt när enheten inte bultas i golvet.

ART.NR	 600 kg / plan	 70%	 LASTBREDD	 LASTDJUP	 HÖJD	SPECIFIKATION
19 112-0	600 kg / plan	70%	827 mm	1226 mm	1707 mm	2 hyllplan
19 112-1	600 kg / plan	70%	827 mm	1226 mm	1707 mm	2 hyllplan, med tippskyddslås
19 113-0	600 kg / plan	70%	827 mm	1226 mm	1707 mm	3 hyllplan
19 113-1	600 kg / plan	70%	827 mm	1226 mm	1707 mm	3 hyllplan, med tippskyddslås
19 114-0	600 kg / plan	70%	827 mm	1226 mm	1707 mm	4 hyllplan
19 114-1	600 kg / plan	70%	827 mm	1226 mm	1707 mm	4 hyllplan, med tippskyddslås
19 115-0	600 kg / plan	70%	827 mm	1226 mm	1707 mm	5 hyllplan
19 115-1	600 kg / plan	70%	827 mm	1226 mm	1707 mm	5 hyllplan, med tippskyddslås

Täcksidor, färgval och fler tillbehör, se sida 72-75



Metallhylla ovanpå som kan fungera som extra förvaring men också som dammskydd.

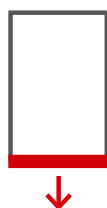

Storsäljare!

Verktygsförvaringsmodul – TSU 100% utdragskapacitet

Blå ram och grå hyllor som standard, hyllplan i stål, gummimatta till varje hyllplan. Frontlastad, kortsideshanterad. För manuell hantering eller lyftverktyg. Tippskyddslås är nödvändigt när enheten inte bultas i golvet.

ART.NR	KG	100%	LASTBREDD	LASTDJUP	HÖJD	SPECIFIKATION
19 122-0	600 kg / plan	100%	827 mm	1226 mm	1707 mm	2 hyllplan
19 122-1	600 kg / plan	100%	827 mm	1226 mm	1707 mm	2 hyllplan, med tippskyddslås
19 123-0	600 kg / plan	100%	827 mm	1226 mm	1707 mm	3 hyllplan
19 123-1	600 kg / plan	100%	827 mm	1226 mm	1707 mm	3 hyllplan, med tippskyddslås
19 124-0	600 kg / plan	100%	827 mm	1226 mm	1707 mm	4 hyllplan
19 124-1	600 kg / plan	100%	827 mm	1226 mm	1707 mm	4 hyllplan, med tippskyddslås
19 125-0	600 kg / plan	100%	827 mm	1226 mm	1707 mm	5 hyllplan
19 125-1	600 kg / plan	100%	827 mm	1226 mm	1707 mm	5 hyllplan, med tippskyddslås

Kontakta gärna oss om du behöver hjälp!

INFO@SMARTSTORING.SE
0304 80 90 80

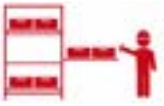

Pallförvaringsmodul – PSU

PSU (Pallet Storage Unit) är ett komplett ställage för pallhanterat gods.

Om du har produktionsprocesser som innebär användning av tunga pallar där du plockar komponenter, är detta lagringssystemet för dig. Denna typ av hantering kan vara svår att uppnå inom ett begränsat område, men kan ändå vara avgörande för den dagliga verksamheten.

Här finns möjlighet till flexibel lagring där du behöver det, till exempel vid en maskin eller produktionslinje.

**KOMBINATIONSMÖJLIGHETERNA
ÄR MÅNGA!**

Kontakta oss för att sätta ihop
de delar som du behöver.

INFO@SMARTSTORING.SE
0304 80 90 80

FLEXIBEL LAGRING

Anpassa efter dina behov!

ROBUSTA OCH KRAFTIGA

MASSOR AV TILLBEHÖR

se sida 72–75





För tunga pallar med plockgoods!

NYHET!



**100%
UTDRAGSKAPACITET**



**70%
UTDRAGSKAPACITET**



**LASTKAPACITET
UPP TILL 1800 KG / MODUL**



TIPPSKYDDSLÅS finns
som tillval

INGEN INSTALLATION

Enheterna levereras
fullt monterade och
funktionstestade!

Ger möjlighet att flexibelt
förvara materialet där du
behöver det, till exempel
vid en maskin eller
tillverkningslinje.







NYHET!



Pallförvaringsmodul - PSU

Med en PSU har du 2-3 utdragbara plan anpassade för EUR-pall med 70% utdragskapacitet och hela 600 kg belastning per plan. Ger möjlighet att flexibelt förvara materialet där du behöver det, till exempel vid en maskin eller tillverkningslinje. Levereras monterad och funktionstestad, inget tidsödande monteringsarbete. Tippskyddslås är nödvändigt när enheten inte bultas i golvet. Enheten har en metallhylla ovanpå som kan fungera som extra förvaring eller dammskydd. De nedre plåtarna på långsidorna är för att lyfta hela enheten med en truck och placera den där du vill ha den. Den främre och bakre nedre profilen stabiliserar enheten under transport, den kan tas bort efter att enheten har skruvats fast i golvet. Lastyta: 830 x 1200 mm.

Täcksidor, handtag,
färgval och fler
tillbehör,
se sida 72-75

ART.NR	 KG	 70%	 BREDD	 DJUP	 HÖJD	SPECIFIKATION
15 112-0	600 kg / plan	70% 1-vägs	1170 mm	1360 mm	1707 mm	2 hyllplan
15 113-0	600 kg / plan	70% 1-vägs	1170 mm	1360 mm	1707 mm	3 hyllplan
15 112-1	600 kg / plan	70% 1-vägs	1170 mm	1360 mm	1707 mm	2 hyllplan, med tippskyddslås
15 113-1	600 kg / plan	70% 1-vägs	1170 mm	1360 mm	1707 mm	3 hyllplan, med tippskyddslås



100% utdragskapacitet gör att du kommer åt med till exempel en kran eller annan lyftutrustning



NYHET!

Storsäljare!

Pallförvaringsmodul – PSU

Med en PSU har du 2-3 utdragsbara plan anpassade för EUR-pall med 100% utdragskapacitet och hela 600 kg belastning per plan, som gör att du kommer åt med till exempel en kran eller annan lyftutrustning. Ger möjlighet att flexibelt förvara materialet där du behöver det, till exempel vid en maskin eller tillverkningslinje. Levereras monterad och funktionstestad, inget tidsödande monteringsarbete.

Tippskyddslås är nödvändigt när enheten inte bultas i golvet. Enheten har en metallhylla ovanpå som kan fungera som extra förvaring eller dammskydd. De nedre plåtarna på långsidorna är för att lyfta hela enheten med en truck och placera den där du vill ha den. Den främre och bakre nedre profilen stabiliserar enheten under transport, den kan tas bort efter att enheten har skruvats fast i golvet.

Lastyta: 830 x 1200 mm.



ART.NR	KG	100%	BREDD	DJUP	HÖJD	SPECIFIKATION
15 122-0	600 kg / plan	100% 1-vägs	1170 mm	1360 mm	1707 mm	2 hyllplan
15 123-0	600 kg / plan	100% 1-vägs	1170 mm	1360 mm	1707 mm	3 hyllplan
15 122-1	600 kg / plan	100% 1-vägs	1170 mm	1360 mm	1707 mm	2 hyllplan, med tippskyddslås
15 123-1	600 kg / plan	100% 1-vägs	1170 mm	1360 mm	1707 mm	3 hyllplan, med tippskyddslås





Produktionslinjer & produktionsområden

För att din produktion ska bli så effektiv som möjligt, har vi system som anpassas efter arbetsplatsens behov. Vi bygger moduler för att du ska kunna optimera varje meter utefter produktionsyta, lager och för en lean produktion.

Vi har utvecklat en serie produkter med rullister, utdragsenheter, utdragbara plan och produkter som lutar eller kan tiltas. Anpassade för industrin vid produktionsytor och på lagret.

Att kunna kombinera förvaringslösningar som gör att materialet automatiskt kommer fram till den som plockar kan vara avgörande för att uppnå god ergonomi och effektivitet.

Modula system för att optimera och anpassa efter behov!

Effektivt!



Gavelmonterade utdragsenheter & FIFO gravitationsplan

Gavelhängda utdragsenheter sparar plockhöjd (och därmed även gångavstånd) eftersom de hängs direkt i pallställets stolpar utan något behov av bärbalkar. Dessutom är det perfekt när man lastar gods på ena sidan, plockar och producerar på andra sidan. Ofta vill man kombinera lagrade produkter som är pallhanterade, lagrade i plastlådor, lutande förvaring och FIFO-system (First In First Out) där man exponerar plockmaterialet maximalt.



Använd den gavelmonterade produkten i en eller flera sektioner sida vid sida. En mängd material blir då direkt tillgängliga vid produktionsytor eller i buffertlager, så kallad "Supermarket". Den perfekta lösningen när utrymmesbesparing är viktigt.

Kontakta gärna oss om du behöver hjälp!

INFO@SMARTSTORING.SE
0304 80 90 80



100%
UTDRAGSKAPACITET
på utdragsenheter



70%
UTDRAGSKAPACITET
ÅT TVÅ HÅLL på utdragsenheter



Sparar utrymme!

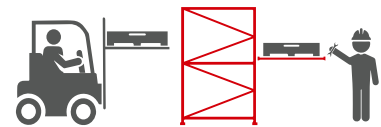

**LASTA PÅ ENA SIDAN
– PLOCKA & PRODUCERA
PÅ ANDRA SIDAN**



Sparar utrymme!



**MAX LASTKAPACITET
800 KG PER NIVÅ**

→ **FIFO-PLAN** med rullister
för **PRODUKTER MED
HÖG OMSÄTTNING**

PLÅTPLAN som tillhör
för hantering av kartonger,
lådor eller lösa föremål

→ **LUTANDE PRODUKTER**
– Maximal åtkomst vid
plockmomentet

Lätt att installera!



Rasskydd är tillbehör,
kontakta oss för mer info

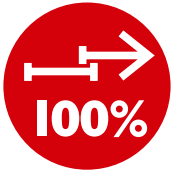

Välj 100% om du vill
lasta med hjälp av lyftverktyg

Gavelmonterad utdragsenhet – pallhantering

100% utdragskapacitet för maximal åtkomst. Storleken på planet är 800 x 1200 mm som är ett standardiserat EUR mått.



ART NR	KG	70%	100%	SPECIFIKATION
15 600-0	600 kg	70%		Inklusive konnektorer
15 600-1	600 kg		100%	Inklusive konnektorer
15 802-1	800 kg		100%	Inklusive konnektorer



70% är mest
ekonomiska valet

Gavelmonterad utdragsenhet – manuell hantering

70% utdragskapacitet är det mest ekonomiska valet. Plåtplan ingår. Storleken på planet är 800 x 1200 mm som är ett standardiserat EUR mått.



ART NR	KG	70%	100%	SPECIFIKATION
15 201-1	150 kg		100%	Inklusive konnektorer och plåtplan med uppvikta kanter
15 201-0	200 kg	70%		Inklusive konnektorer och plåtplan med uppvikta kanter
15 203-0	200 kg	70%		Inklusive konnektorer och plåtplan som passar för EUR-pallkrage



Standardrack

Vi anpassar varje sektion med produkter individuellt efter ditt behov. Grundstommen består av 2 gavlar och 2 bärbalkar. Bärbalkarna har som syfte att hålla ihop konstruktionen men kan naturligtvis också användas som buffertplats om man vill. De nödvändiga expanderbultarna för fästsättning i betonggolvet medföljer.

ART.NR	HÖJD	DJUP	BREDD	SPECIFIKATION
15 20001101	2000 mm	1100 mm	950 mm	Startsektion standardrack
15 20001102	2000 mm	1100 mm	950 mm	Förlängningssektion standardrack
15 25001101	2500 mm	1100 mm	950 mm	Startsektion standardrack
15 25001102	2500 mm	1100 mm	950 mm	Förlängningssektion standardrack

Vill du ha högre rack än 2500 mm?
Kontakta oss så tar vi fram en offert!



NYHET!

Kabeltrumsupphängning





Praktiskt lösning för hängande kabeltrummar i pallstall. En insats/axel som är monterad på pallställets stolpar och anpassad för sektionsbredd 950 mm och djup 1100 mm.

ART NR	MAX VIKT	BREDD	SPECIFIKATION
15 510-1	500 kg	950 mm	Diameter 50 mm, 2-3 st i djup möjligt
15 510-2	150 kg	950 mm	Diameter 50 mm, 2-3 st i djup möjligt
15 510-3	500 kg	950 mm	Diameter 50 mm, med kullager
15 510-4	500 kg	950 mm	Axel, diameter 50 mm
15 510-5	500 kg	1800 mm	Axel, diameter 50 mm, för 2 sektioner





MPU – Mobil pallförvaringsmodul 70% utdragskapacitet Kortsideshanterad

ART.NR	 KG	 70%	 BREDD	 DJUP	 HÖJD	SPECIFIKATION
21 312-1	300 kg	70%	1016	1403	1760 mm	2 hyllplan
21 313-1	300 kg	70%	1016	1403	1760 mm	3 hyllplan







Hjulsats

ART.NR	VIKTKAPACITET	SPECIFIKATION
22 1200-N	1200 kg	4 nylonhjul: 2 fasta hjul och 2 länkhjul med broms
22 1200-P	1200 kg	4 polyuretanhjul: 2 fasta hjul och 2 länkhjul med broms
22 1800-P	1800 kg	4 polyuretanhjul: 2 fasta hjul och 2 länkhjul med broms

Länkhjul: Hjul som roterar runt sin egen axel (styrbart hjul).
Fasthjul: Hjul monterade i en bygel och rullar parallellt med enhetens sidor.
Nylonhjul: Hårdare material – lättare att rulla men ger mer ljud.
Polyuretanhjul: Mjukare plast – högre rullande motstånd men lägre ljudnivå.

Välj till den hjulsats som du vill ha!

MPU – Mobil pallförvaringsmodul 100% utdragskapacitet Kortsideshanterad

ART.NR	 KG	 100%	 BREDD	 DJUP	 HÖJD	SPECIFIKATION
21 322-1	300 kg	100%	1029 mm	1482 mm	1760 mm	2 hyllplan
21 323-1	300 kg	100%	1029 mm	1454 mm	1760 mm	3 hyllplan





NYHET!

Kompakt
däckförvaring
och enkel
däcktransport!

Däckvagn Somis

Perfekt för kompakt däckförvaring eller enkel däcktransport! Rören har en längd på 1800 mm och det horisontella avståndet mellan rören är ca 400 mm C/C. Hjulsets med 2 hjul med broms och 2 hjul utan broms. Handtag på ena sidan för enkel transport av vagnen.

ART.NR	BREDD	SPECIFIKATION
14 6518-3	1800 mm	3 nivåer med plats för 24 däck
14 6510-3	1000 mm	3 nivåer med plats för 12 däck



Med rullister och avdelare i FIFO-plan (First In First Out) säkerställs att materialet automatiskt kommer fram till den som plockar samt att den äldsta artikeln plockas först.



NYHET!

2 nivåer + en statisk lutande hylla



5 nivåer



3+1 nivåer med sidomonterad returhylla

FIFO vagn

FIFO-vagn för förvaring av plastlådor nära operatören, där lådorna står i kö i ett FIFO-system och är vanligt vid arbete enligt Kan-Ban-principen. Operatören står på plocksidan och när en låda kommer att skickas tillbaka, i detta fall är det översta nivån som fungerar som returplan. Nya lådor fylls på på motsatt sida efter behov.

Vagnen är konstruerad med en flexibel design och har 30 mm avstånd i stolparna där hyllorna är monterade, vilket ger dig möjlighet till stor flexibilitet vad gäller vilken höjd eller lutning varje hylla ska ha. Vagnen har stabila lättrollande hjul och är utrustad med två kraftiga handtag på ena kortsidan som används vid förflyttning.

Se alla varianter av våra mobila vagnar på

WWW.SMARTSTORING.SE

ART.NR	RACKBREDD	STÄLLDJUP	HYLLBREDD	SPECIFIKATION
14 210302-11-1	1296 mm	800 mm	1220 mm	Långsideshanterad. 2 nivåer av lutande plan gravitationsfunktion + 1 statisk lutande hylla. Öppet utrymme mellan hyllplan: 306 mm
14 210302-11	1296 mm	1200 mm	1220 mm	Långsideshanterad. 5 nivåer lutande plan med gravitationsfunktion. Öppet utrymme mellan hyllplan: 189 mm
14 210302-13	896 mm	1200 mm	820 mm	Kortsideshanterad. 3 + 1 nivåer lutande flödeshyllor gravitationsfunktion. Sidomonterad returhylla: Gravity flow-hylla med 2 rulllinjer. Längd 1200 mm, djup 1297 mm, bredd 252 mm
14 21302-14	896 mm	1200 mm	820 mm	Kortsideshanterad. 5 nivåer lutande plan med gravitationsfunktion
14 913-0	896 mm	1200 mm	820 mm	Kortsideshanterad. 3 nivåer lutande plan hyllor med gravitationsfunktion. Öppet utrymme mellan hyllplan: 520 mm



Pallvagn 800 kg

Tålig och robust pallvagn, främst anpassad för plockpallar i pallställ. 4 fasta hjul (100 mm diameter) vilket gör att den enkelt går att dra ut och in i ett pallställ. Kraftig konstruktion i stål med fyra slitstarka nylonhjul gör att den klarar hög belastning. Levereras i blått eller grått. Levereras omonterad. Montageinstruktion medföljer.



ART.NR	LÄNGD	BREDD	HÖJD TILL LASTPLAN	HANDTAGSHÖJD	HJULDIAMETER	SLITBANA	VIKT	
14 1000-0	800 kg	1208 mm	887 mm	128 mm	500 mm (596 mm från golv)	100 mm	Nylon	17 kg

NYHET!



Pallvagn 1000 kg

Tålig och robust pallvagn, främst anpassad för plockpallar i pallställ. 4 fasta lågbyggda hjul vilket gör att den enkelt går att dra ut och in i ett pallställ. Den låga höjden gör det möjligt att lasta en pall med hjälp av en pallyftare. Främst anpassad för plockpallar i pallställ. Levereras i blått eller grått. Levereras monterad men med omonterat handtag.



ART.NR	LÄNGD	BREDD	HÖJD TILL LASTPLAN	HANDTAGSHÖJD	HJULDIAMETER	SLITBANA	VIKT	
14 1000-0	1000 kg	1217 mm	876 mm	68 mm	700 mm (726 mm från golv)	62 mm	Delrin	25 kg



FIFO = FIRST IN FIRST OUT

Säkerställer att materialet automatiskt kommer fram till den som plockar samt att den äldsta artikeln plockas först.

Kontakta gärna oss om du behöver hjälp!

INFO@SMARTSTORING.SE
0304 80 90 80



FIFO Tur- och returplan

Ett smalare plan som gör det möjligt att placera ett plan åt ena hållet och ett annat åt andra hållet. Detta ger ett dubbelriktat materialflöde, d.v.s. du lastar och plockar på samma sida i ett pallställ. Detta är vanligt när man skickar tillbaka tomt emballage. Dessa har smarta profiler som passar direkt på dina bärbalkar i ett pallställ med djup 1100 mm.

ART.NR	BREDD	DJUP	SPECIFIKATION
15 901-0403	470 mm	1100 mm	Tur- och returplan med 4 rullister och 3 avdelare som ger 2 kanaler och passar för plastlådor och kartonger med max bredd 200 mm
15 901-0402	470 mm	1100 mm	Tur- och returplan med 4 rullister och 2 avdelare som ger 2 kanaler och passar för plastlådor och kartonger med max bredd 400 mm



Vill du ha FIFO-plan i ditt vanliga pallställ för flera platser i bredd? Vi har lösningen!



FIFO-plan

Har ett enkelriktat materialflöde i ett och samma plan, dvs. du lastar på ena sidan och plockar på den andra sidan av ett pallställ. Dessa har smarta profiler som passar direkt på dina bärbalkar i ett pallställ med djup 1100 mm.

ART.NR	BREDD	DJUP	SPECIFIKATION
15 900-0805	940 mm	1100 mm	8 rullister och 5 avdelare som ger 4 kanaler och passar för plastlådor och kartonger med max bredd 200 mm
15 900-0604	940 mm	1100 mm	6 rullister och 4 avdelare som ger 3 kanaler och passar för plastlådor och kartonger med max bredd 300 mm
15 900-0403	940 mm	1100 mm	4 rullister och 3 avdelare som ger 2 kanaler och passar för plastlådor och kartonger med max bredd 400 mm

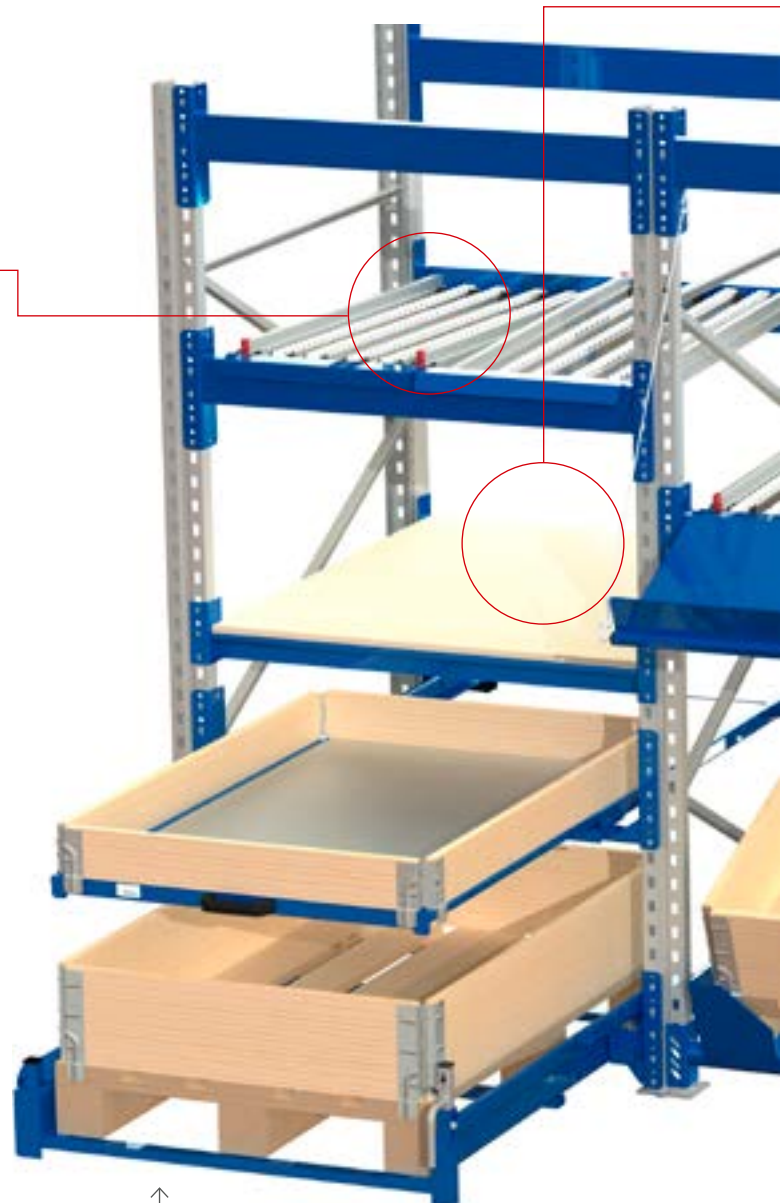

Gavelmonterade utdragbara enheter, se sida 50-52



Bänkskiva

Tillbehör till standardrack: Gör din pallstallssektion till en arbetsbänk. Komplet sats med gavelmonterade profiler och 28 mm bänkskiva. Finns för 950 mm breda sektioner.

ART.NR	BREDD	DJUP	SPECIFIKATION
15 911-0	940 mm	1100 mm	Komplett sats till 950 mm sektion

FIFO-plan med plockfasad

Ger god överblick och ergonomisk arbetsställning. För att underlätta plockning är monteringsvinkeln justerbar. På båda sidor finns plats för artikeletikett. *XX anger antalet rullister och YY antalet avdelare.*

ART.NR	BREDD	DJUP	SPECIFIKATION
15 905-XXYY	940 mm	300 mm	FIFO-plan med plockfasad med X=antal rullister och Y=antal avdelare

Sidomonterade FIFO-plan

Finns i tre bredder innehållande 2 rullister, 2 sidostöd och materialstopp. Monteras antingen som tur- eller returplan. Kan monteras på valfri sida av pallstället. På båda sidor finns plats för artikeletikett.

ART.NR	BREDD	SPECIFIKATION
15 902-0202	200 mm	Sidomonterat. 2 rullister, 2 sidostöd och materialstopp
15 903-0202	300 mm	Sidomonterat. 2 rullister, 2 sidostöd och materialstopp
15 904-0202	400 mm	Sidomonterat. 2 rullister, 2 sidostöd och materialstopp



Pallutningsprofil

Pallutningsprofiler används för att förvara pallar med lutning framåt. Detta gör att främst små komponenter "rinner" framåt och hamnar i framkant. Man får en god överblick i pallen och ett bekvämt plock. När man laddar profilen så sänker man ner pallen med hjälp av gafflar på en truck. Efterhand som gafflarna sänks ned så vinklar sig pallen och glider ner på profilerna till det kraftiga stoppet. Den vinklade konstruktionen medger att operatören kan skjuta tillbaka pallen så att den hamnar i ett horisontellt läge. Detta är ett tecken till truckföraren - pallen är tom och ska bytas ut eller fyllas på.

ART.NR	BREDD	DJUP	SPECIFIKATION
15 500-0	892 mm	1100 mm	Levereras i par







Plåt- & lång- godsförvaring

Har du långt material med maxlängd på 31 meter och maxvikt på 7,5 ton/plats, eller plåt med en maxstorlek på 6 x 2,5 meter med maxvikt på 3 ton/plats – då har vi produkterna för dig!

Alla förvaringssystem är designade så att tunga material kan hanteras manuellt, med hjälp av en kran eller truck. Som ett resultat av detta blir materialhanteringen bekväm, enkel och ergonomisk. Den kompakta förvaringen är mycket platsbesparande och passar utmärkt i en LEAN-tillverkningsprocess. Olika typer och storlekar av material blir mycket tillgängliga.

**BEKVÄM HANTERING AV
RIKTIGT STORA MATERIAL!**

*Långt,
brett och tungt*



Förvaringssystem för långt material

Vi har produkter för långgodshantering upp till 7 500 kg.
Hantera stuvar, med eller utan emballage. En platsbesparande lagerlösning som skapar ordning och reda.

Kontakta gärna oss om du behöver hjälp!

INFO@SMARTSTORING.SE
0304 80 90 80

Härdade stålvalsar med permanentsmorda
"SEALED FOR LIFE"
INA KULLAGER

**VEVA ENKELT UT
DET LÅNGA FACKET
MED HANDKRAFT**

ENKEL HANTERING
– ger färre skador på
lagrat gods



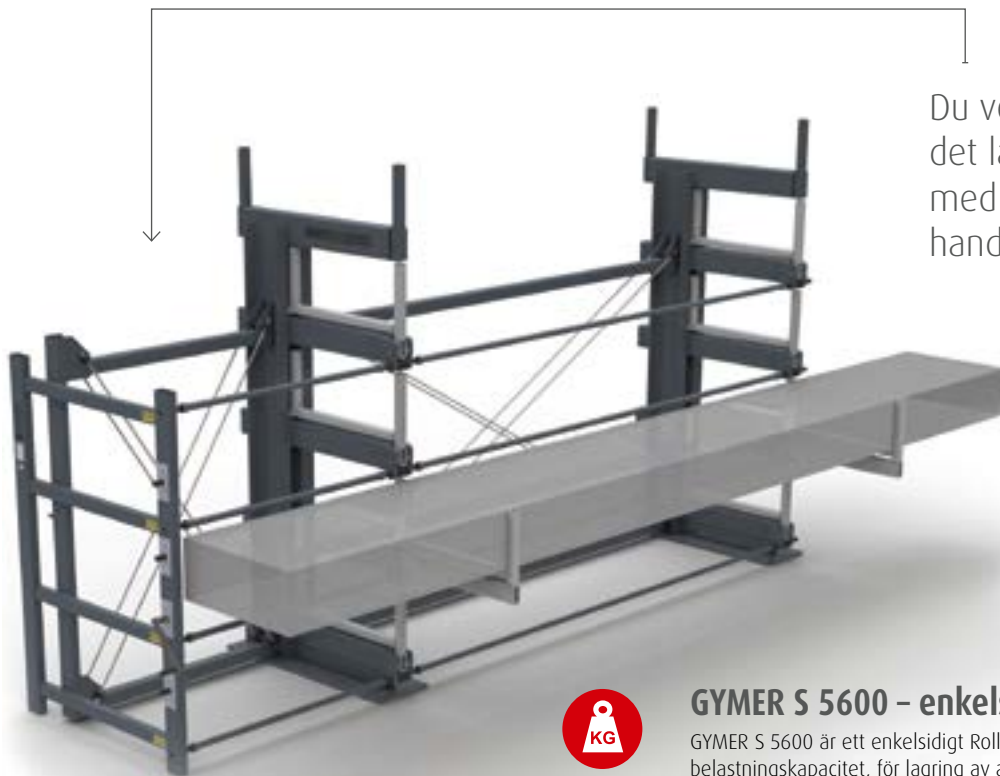

Du vevar enkelt ut
det långa facket
med hjälp av
handkraft.



**MAX 5600 KG
PER PLAN**

GYMER S 5600 – enkelsidig

GYMER S 5600 är ett enkelsidigt Roll-Out rack med max 5600 kg belastningskapacitet, för lagring av alla typer av långa produkter som måste vara tillgängliga snabbt och enkelt. Du vevar enkelt ut det långa facket med hjälp av handkraft.



**MAX 7500 KG
PER PLAN**

GYMER D 7500 – dubbelsidig

GYMER D 7500 är ett dubbelsidigt Roll Out rack, med max 7500 kg kapacitet för lagring av alla typer av långa produkter som måste vara tillgängliga snabbt och enkelt. Du vevar enkelt ut det långa facket med hjälp av handkraft.



Den vanligaste gods-
längden är 6000 mm.

**ANDRA LÄNGDER
PÅ FÖRFRÅGAN!**



**MAX 1000 KG
PER PLAN**

GYMER S 1000 – enkelsidig

GYMER S 1000 är ett enkelsidigt Roll-Out rack med max 1000 kg belastningskapacitet, för lagring av alla typer av långa produkter som måste vara tillgängliga snabbt och enkelt. Du drar enkelt ut det långa facket med hjälp av handkraft.



**MAX 1000 KG
PER PLAN**

GYMER D 1000 – dubbelsidig

GYMER D 1000 är ett dubbelsidigt Roll-Out rack med max 1000 kg belastningskapacitet, för lagring av alla typer av långa produkter som måste vara tillgängliga snabbt och enkelt. Du drar enkelt ut det långa facket med hjälp av handkraft.



Kontakta gärna oss
om du behöver hjälp!

INFO@SMARTSTORING.SE
0304 80 90 80

Modulsystem som
kan byggas ut efter
behov

Massor av fack för
kompakt lagring av t.ex.
plattjärn, rundstång och
vinkelstång



**MAX 100 KG
PER FACK**



**BREDD
1000 MM**



**DJUP
MAX 6000 MM**



**HÖJD
1000 MM**

TRYM

TRYM är ett fackindelad skåp för kompakt lagring av mindre mängder av långt material t.ex. plattjärn, rundstång och vinkelstång. Smart Stornings TRYM är ett modulsystem som kan byggas ut efter behov. Välj mellan 16 - 128 fack. Max längd är 6000 mm men kan beställas i kortare djup för t.ex. restlängder. Det går utmärkt att ha hjul under en kort TRYM vilket gör den mycket flexibel. Materialet placeras och tas bort för hand.

A woman with long, wavy reddish-brown hair is standing in a workshop. She is wearing a dark blue or black work jacket with bright yellow reflective stripes on the shoulders and sleeves. She is holding a yellow welding mask in her left hand and a welding torch in her right hand. The background is filled with industrial equipment, including metal frames and machinery. The lighting is warm and focused on the woman.

Amanda, svetsare Smart Storing

**”Jag svetsar ihop
alla specialstorlekar.
Det är ett tufft jobb
som kan vara en
utmaning, men
också skitkul!**



1500 KG
PER NIVÅ

JOLNER

JOLNER är ett modulärt skjutbart förvaringsystem för lagring av alla typer av långa föremål. JOLNER är ett Roll-In/Roll-Out system med en kapacitet på 1500 kg per lagerplats. Efter upplåsning av systemet, dras förvaringslådan ut för hand ca 45% av sin längd, varefter stödvagnen tar över, så att den kan dras ut till ca 95% av sin längd. När den är intryckt, är kassetten automatiskt låst på plats. Det är möjligt att dela upp fack i kassetterna med justerbara avdelare. Detta gör det möjligt att ha många artikelplatser i samma kassetten.

Vi skräddarsyr denna produkt, kontakta oss!

INFO@SMARTSTORING.SE
0304 80 90 80



KAN DRAS UT TILL 95%
av sin längd

Kan kompletteras med
entresol-plan, pallsluss
med mera!

AUTOMATISKT LÅST
i inskjutet läge

**MODULÄRT
FÖRVARINGSSYSTEM!**

Dela upp fack i kassetterna
med justerbara avdelare
för att förvara flera artiklar i
samma kasett

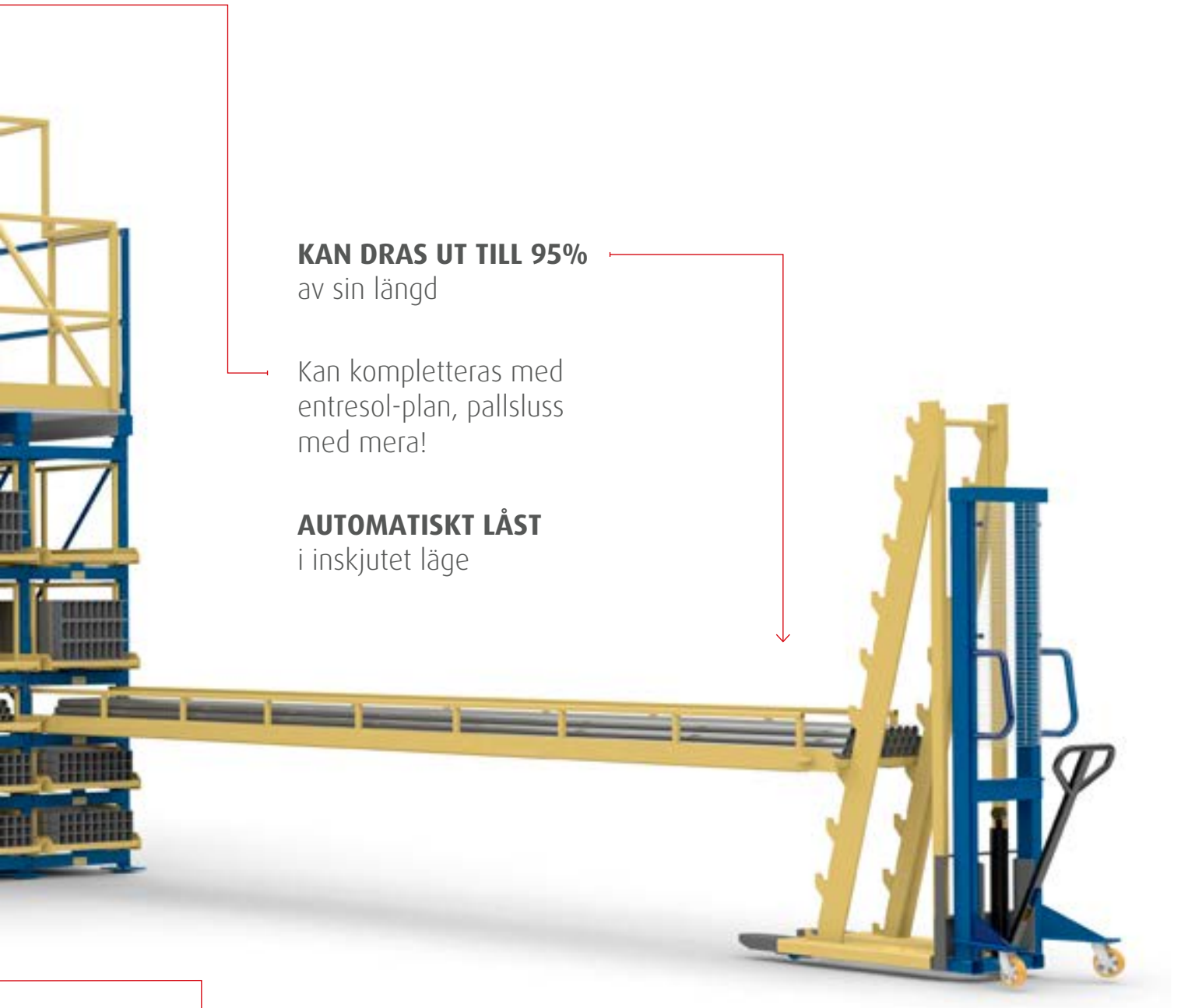



Förvaringsystem för platta material

Smart Storings plåthantering ger dig en mycket effektiv och kompakt förvaring av i vanliga fall skrymmande material.

Vagnarna är försedda med permanentsmorda "Sealed-For-Life" INA kullager med en extra tjock yttre ring.

Plåtbyrån är vanligtvis av öppen konstruktion, men den kan också vara inklädd med stål eller trä. Enheten kan även vara försedd med en statisk övre förvaringsplats som kan fungera som buffert.

Vi skräddarsyr dessa produkter, kontakta oss!

INFO@SMARTSTORING.SE
0304 80 90 80





Stora & platta material!



**LASTKAPACITET
UPP TILL 3000 KG
PER NIVÅ**

Robust svetsad och bultad konstruktion som kan demonteras



Upp till **100%**
UTDRAGSKAPACITET

Permanentsmorda
"SEALED-FOR-LIFE"
INA KULLAGER med en
extra tjock yttre ring



**3000 KG
PER NIVÅ**

BRAGE

BRAGE är ett mycket stabilt push-in pallmagasin för lagring av i huvudsak plåt. Med maxvikt på 3000 kg/nivå. De fabricerade stålpallarna är försedda med gaffelfickor så att de kan tas bort och transporteras av gaffeltruckar. BRAGE ger dig en mycket effektiv och kompakt förvaring av i vanliga fall skrymmande material. Dessutom ger stålpallarna en säker transport av oemballerad plåt som vanligtvis glider isär mycket lätt. Detta har en mycket hög tillbudsfaktor.

Tillsammans med vår vagn GRINNER får du en optimal hantering av plåtmaterial.



**1000 KG
PER NIVÅ**

GERE

GERE är en plåtbyrå för lagring av platta material, som t.ex. träskivor eller plåt upp till 1000 kg. Vagnarna kan lätt dras ut och stängas manuellt. Robust svetsad och bultad konstruktion, och kan demonteras. Välj vilken utdragskapacitet du behöver:

GERE 65 som har 65% utdragskapacitet
GERE 100 som har 100% utdragskapacitet



3000 KG

GRINNER

GRINNER är en tung, stabil materialvagn för bekväm borttagning av emballage från packar av plåt. Vagnen körs på gummihjul och är även utrustad med en centralt fotmanövrerad hjullåsning. De vertikala tapparna som plåtbunten placeras på, kan justeras efter plåtens bredd eller efter träemballaget på den packe som skall avemballeras. Tapparna placeras så att de sticker igenom träemballage och bär upp plåtbunten direkt. Efter kapning av förpackningsband, ramlar emballaget ned, medan plåten ligger kvar. Nu kan plåtarna lyftas med en gaffeltruck eller med hjälp av lyftselar i en travers. GRINNER effektiviserar snabbt din tunga och svåra hantering av plåt.



Vi skräddarsyr dessa produkter, kontakta oss!

INFO@SMARTSTORING.SE
0304 80 90 80

Välj till ett tak så har du en extra förvaringsplats som kan fungera som buffert



Välj öppen konstruktion eller välj att få den inklädd i plåt eller trä.



**3000 KG
PER NIVÅ**

FREKE

FREKE är en plåtbyrå för lagring av plåt upp till 3000 kg. Vagnarna kan lätt dras ut (100%) och stängas manuellt. Robust svetsad och bultad konstruktion, och kan demonteras. Välj vilken lastkapacitet du behöver:

FREKE 1000 - med maxlast 1000 kg / nivå

FREKE 2000 - med maxlast 2000 kg / nivå

FREKE 3000 - med maxlast 3000 kg / nivå



Virkesförvaring

Byggvaruhus behöver smarta lösningar som är både praktiska, volymeffektiva och har en snygg design. Det typiska scenariot är en drive-in hall där kunderna kan plocka sina varor själva. Vårt system bygger på att du effektivt lagrar virkesstavar med kortändan utåt, vilket komprimerar lagerytan maximalt jämfört med att lagra virke i grenställ. Fler produkttyper kan presenteras i samma område.

Med rätt dimensionerade stålrollar och helt anpassad lageryta, klarar du enkelt att lasta in hela buntar med virke på några få minuter. Dessutom kan kunder enkelt plocka vad de behöver utan assistans av butikspersonal.

Vår innovativa frontrulle ser till att tunga virkesstavar stannar där du vill ha dem.

- Maximerar utnyttjandet av golvytan.
- Enkel och bra åtkomst till enskilda plankor.

Vi skräddarsyr denna produkt, kontakta oss!
INFO@SMARTSTORING.SE
0304 80 90 80

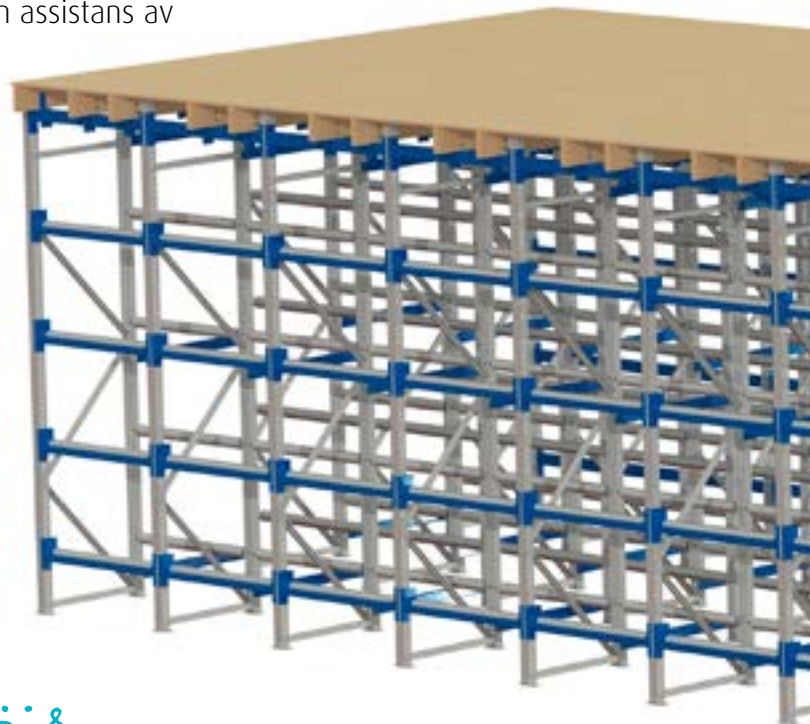

*Perfekt för
drive-in hall*



FRONTRULLE STANDARD

- Handskruv som låser rullen
- Rullar inåt vid lastning
- Stoppar rotation för rullning utåt



FRONTRULLE MED SÄKERHETSPÄRR

- Stoppar rotation åt valfritt håll eller båda riktningarna. Användbart när du lagrar kortare längder och inte vill att stuvén oavsiktligt rullar inåt in i lagret.
- Helt obromsad med en "nyckel" som tillbehör. Bra om du vill lasta om i ditt lager.

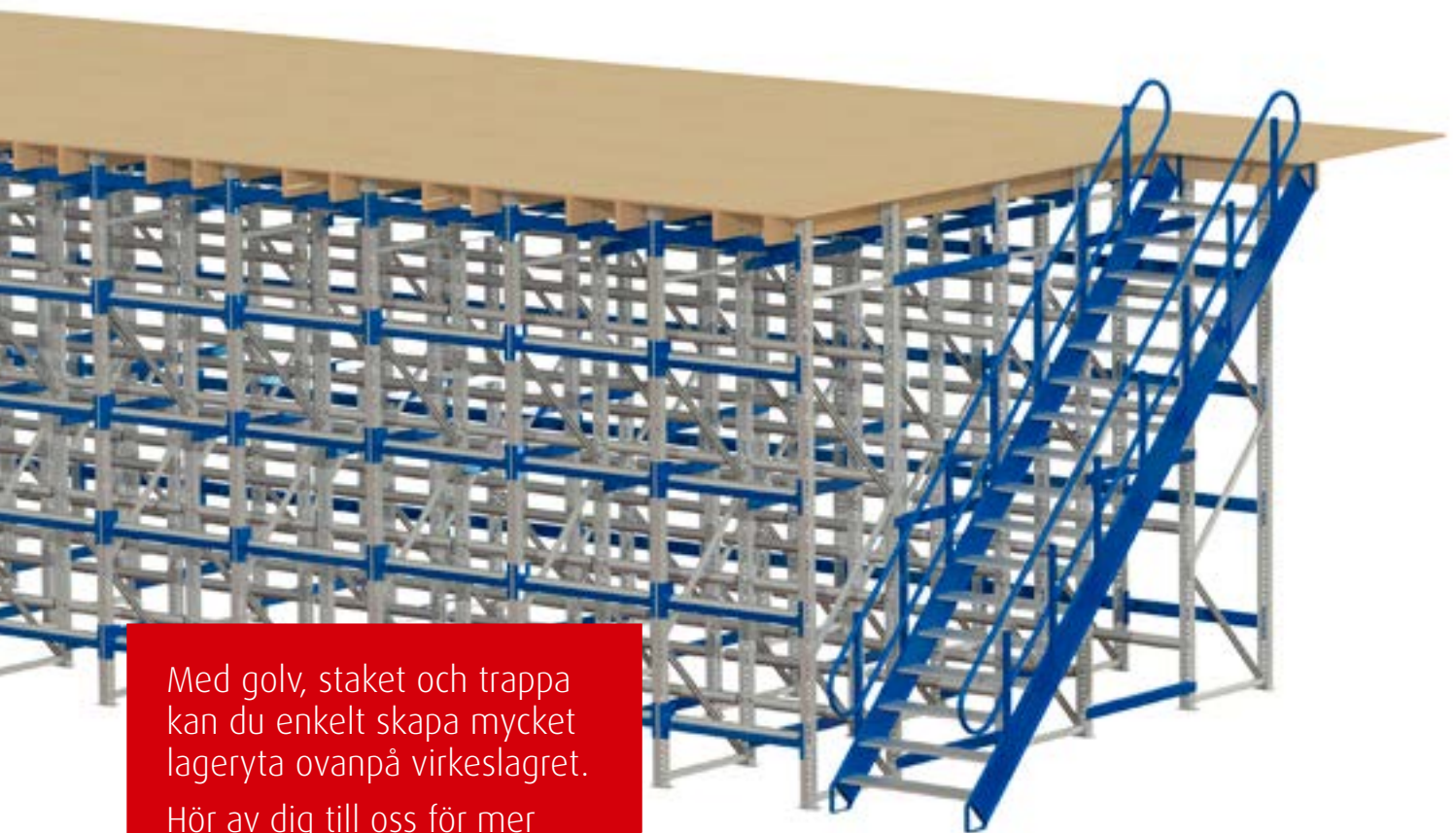

Med golv, staket och trappa kan du enkelt skapa mycket lageryta ovanpå virkeslagret. Hör av dig till oss för mer information!



Startsektion

NYHET!

Komplett lösning för förvaring av horisontellt liggande virkesstuvar

Virkeställage Start- och följesektion

En komplett lösning för förvaring av horisontellt liggande virkesstuvar. Systemet består av Start- och följesektion och kan byggas ut hur brett som helst. Varje sektion har 3 nivåers förvaring. Varje nivå består av en startrulle och 4 följerullar. Systemet levereras med en standard startrulle med en handskruv som låser rullen. Denna rulle kan uppgraderas till Smart Storing säkerhetsbromsrulle som kan låsa rulle, i en riktning, två riktningar eller helt öppen.

ART NR	BREDD	DJUP	HÖJD	SPECIFIKATION
14 56353-1	1200 mm	5700 mm	3500 mm	Startsektion
15 56353-2	1200 mm	5700 mm	3500 mm	Följesektion



Kontakta gärna oss
om du behöver hjälp!

INFO@SMARTSTORING.SE
0304 80 90 80

Kan byggas ut
hur brett som helst
med följesektioner

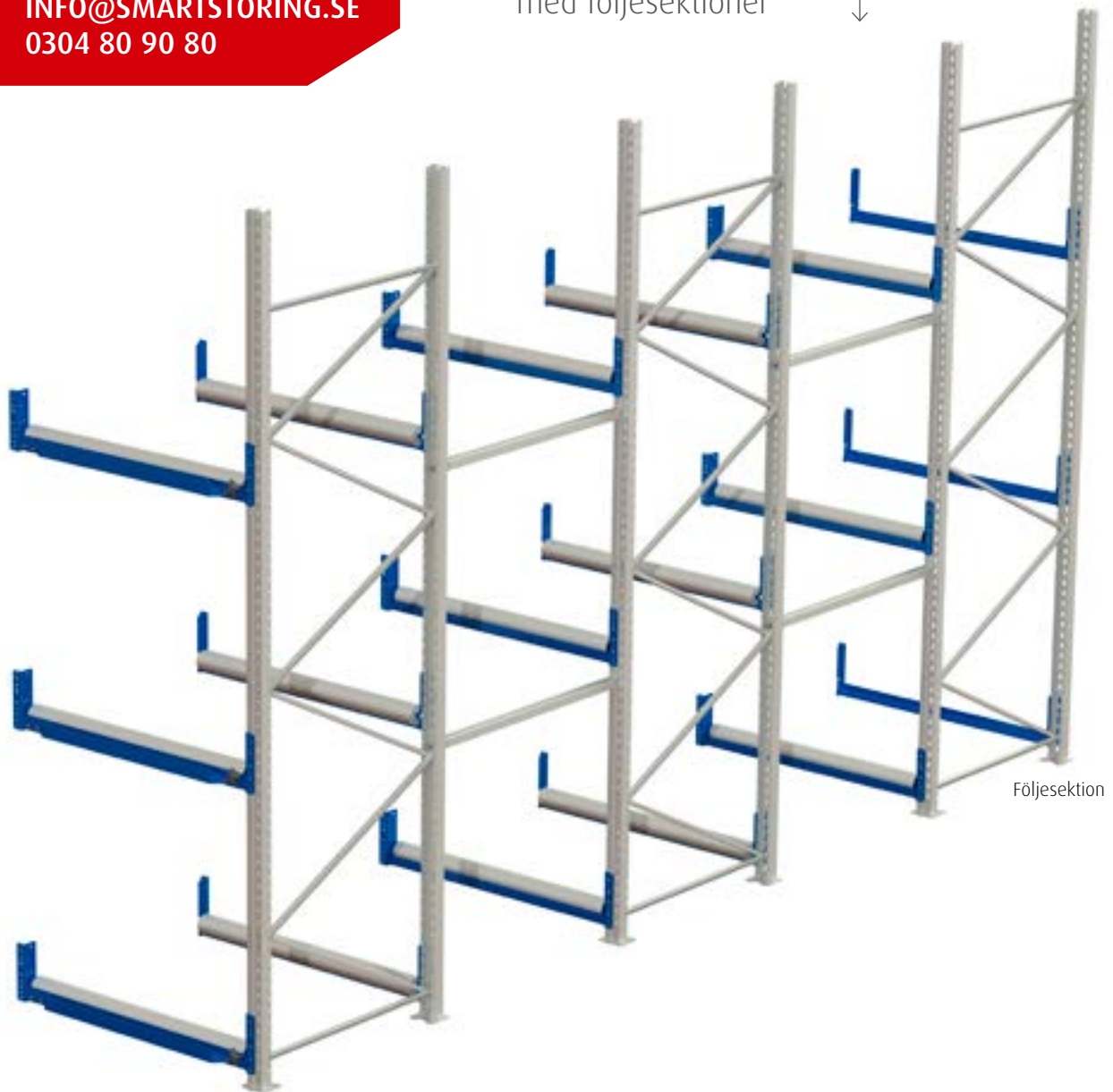

Följesektion

Fronrulle med säkerhetsspärr

- Stoppar rotation åt valfritt håll eller båda
riktningarna. Användbart när du lagrar kortare längder
och inte vill att staven oavsiktligt rullar inåt i lagret.
- Helt obromsad. Bra om du vill lasta om i ditt lager.
Kontakta oss för mer info och beställning.



Lås rulle i valfri
riktning, två riktningar,
eller helt öppen





Vertikal förvaring!

Förvaring av stående material

Kontakta gärna oss om du behöver hjälp!

INFO@SMARTSTORING.SE
0304 80 90 80

Smart Storing's vertikala förvaring består av bockade rörbyglar som placeras i spår i två stålbeamer bakom eller ovanför godset. Produkterna har ett säkert stöd och är lättillgängliga, medan den pulverlackerade ytan på stålbeamer skyddar hyvlad virke från repor och skador.

Smart Storing har specialdesignade vertikala avdelare, de tunnaste på marknaden, som gör det möjligt att dela upp förvaringen i mycket smala fack, vilket ger fler artiklar per löpmeter. Våra avdelare är lätta att justera om lagret förändras. Perfekt för t.ex. trälistor, plast- eller kopparrör, aluminiumprofiler, rännor, stuprör, dörrar och stegar etc.

VI ÄLSKAR SPECIELLA LÖSNINGAR

Med smart förvaring även för alla kompletterande små artiklar



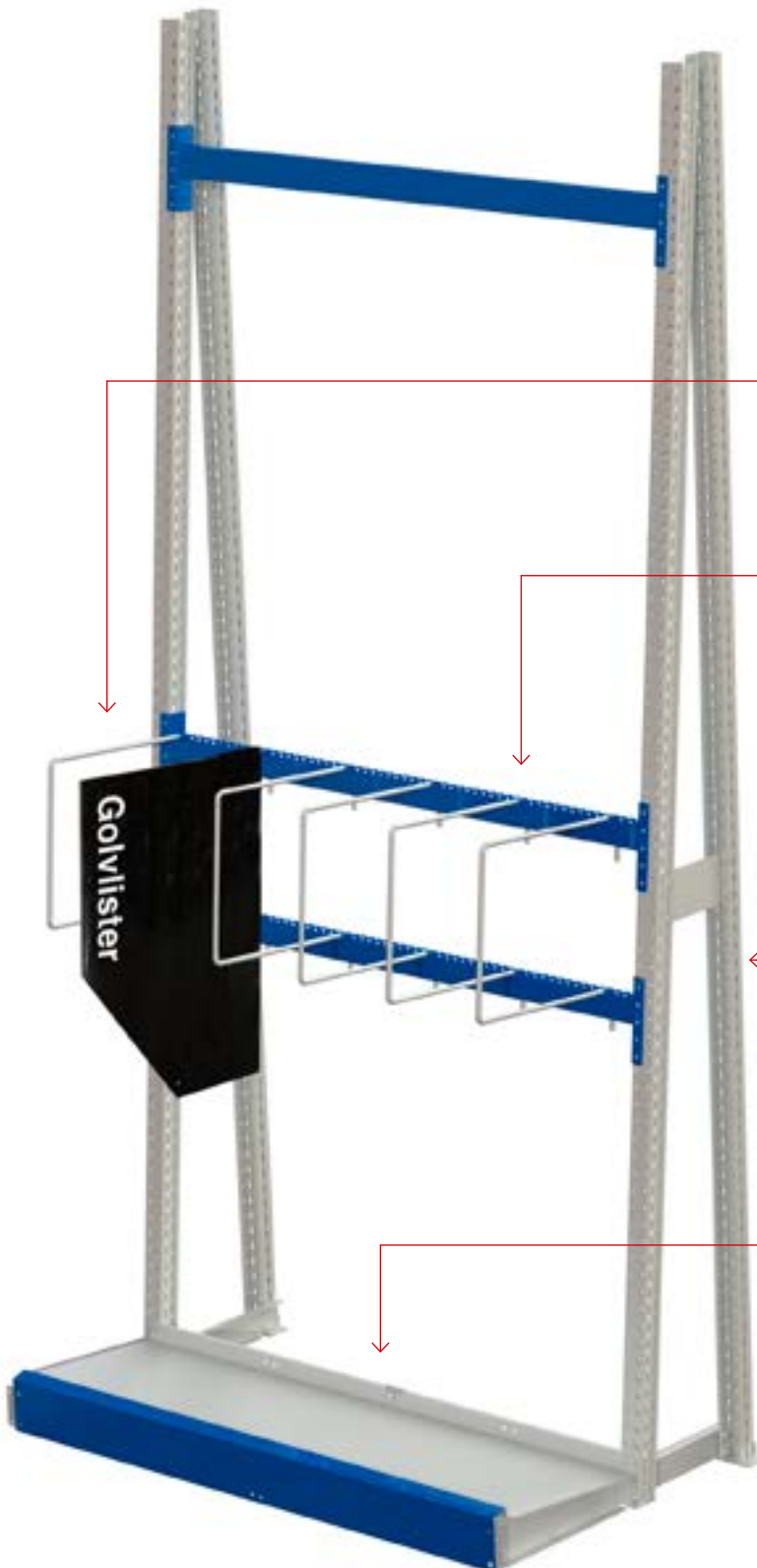

SMART DESIGN!

Multi-funktion, som passar de flesta typer av långgods

SKYLTAR GÖR DET LÄTT ATT HITTA. Monteras enkelt på avdelarna

Justerbara avdelare i slimmad design håller materialet på plats

LÄTT ATT ANPASSA varje artikelplats efter mängd och storlek

Balkarna som avdelarna monteras i har en mycket tät indelning av fästhål för att få **MAXIMAL JUSTERINGSMÖJLIGHET**

KRAFTIGA PROFILER under täckplåtar för att bära upp hög belastning



LODUR STANDARD

För grossister och brädgårdar där funktion är viktigast

INTEGRERAD BOTTENPLATTA

- Placeras direkt på golvytan.
- Fungerar som en fuktspärr vilket är bra för känsligt trämaterial.
- Alla lackade detaljer i blått.



Avdelare

Smart Storings listställ har specialdesignade vertikala avdelare, den tunnaste på marknaden som gör det möjligt att dela upp förvaringen i mycket smala enheter, vilket ger fler artiklar per löpmeter.

ART NR	SPECIFIKATION
AVD-5-600	Djup 600 mm till listställ
AVD-5-800	Djup 800 mm till pallställ



Lodur Standard Enkelställ Startsektion

ART NR	HÖJD	BREDD	DJUP	SPECIFIKATION
BESG26094-BI	2000 mm	950 mm	600 mm	Inkl. 4 st avdelare
BESG26186-BI	2000 mm	1800 mm	600 mm	Inkl. 6 st avdelare
BESG262710-BI	2000 mm	2700 mm	600 mm	Inkl. 10 st avdelare



Följesektion

Levereras med balkar på 1 sida istället för två och kopplas enkelt ihop med sektionen intill.

ART NR	HÖJD	BREDD	DJUP	SPECIFIKATION
BESF26094-BI	2000 mm	950 mm	600 mm	Inkl. 4 st avdelare
BESF26186-BI	2000 mm	1800 mm	600 mm	Inkl. 6 st avdelare
BESF262710-BI	2000 mm	2700 mm	600 mm	Inkl. 10 st avdelare

ART NR	HÖJD	BREDD	DJUP	SPECIFIKATION
BESF46094-BI	4000 mm	950 mm	600 mm	Inkl. 4 st avdelare
BESF46186-BI	4000 mm	1800 mm	600 mm	Inkl. 6 st avdelare
BESF462710-BI	4000 mm	2700 mm	600 mm	Inkl. 10 st avdelare



Lodur Standard Dubbelställ Startsektion

ART NR	HÖJD	BREDD	DJUP	SPECIFIKATION
BDSG260908-BI	2000 mm	950 mm	600 mm	Inkl. 8 st avdelare
BDSG261812-BI	2000 mm	1800 mm	600 mm	Inkl. 12 st avdelare
BDSG262720-BI	2000 mm	2700 mm	600 mm	Inkl. 20 st avdelare



Följesektion

Levereras med balkar på 1 sida istället för två och kopplas enkelt ihop med sektionen intill.

ART NR	HÖJD	BREDD	DJUP	SPECIFIKATION
BDSF260908-BI	2000 mm	950 mm	600 mm	Inkl. 8 st avdelare
BDSF261812-BI	2000 mm	1800 mm	600 mm	Inkl. 12 st avdelare
BDSF262720-BI	2000 mm	2700 mm	600 mm	Inkl. 20 st avdelare

ART NR	HÖJD	BREDD	DJUP	SPECIFIKATION
BDSF460908-BI	4000 mm	950 mm	600 mm	Inkl. 8 st avdelare
BDSF461812-BI	4000 mm	1800 mm	600 mm	Inkl. 12 st avdelare
BDSF462720-BI	4000 mm	2700 mm	600 mm	Inkl. 20 st avdelare



INTEGRERAD BOTTENPLATTA, UPPHÖJD OCH VINKLAD

- Hög sparklist som även ger utrymme för pris- och produktetiketter.
- Alla lackade detaljer kan beställas i egen profilmfärg.

LODUR PREMIUM
För bygghandel



Lodur Premium Enkelstall Startsektion

ART NR	HÖJD	BREDD	DJUP	SPECIFIKATION
ESG26094-BI	2000 mm	950 mm	600 mm	Inkl. 4 st avdelare
ESG26186-BI	2000 mm	1800 mm	600 mm	Inkl. 6 st avdelare
ESG262710-BI	2000 mm	2700 mm	600 mm	Inkl. 10 st avdelare

ART NR	HÖJD	BREDD	DJUP	SPECIFIKATION
ESG46094-BI	4000 mm	950 mm	600 mm	Inkl. 4 st avdelare
ESG46186-BI	4000 mm	1800 mm	600 mm	Inkl. 6 st avdelare
ESG462710-BI	4000 mm	2700 mm	600 mm	Inkl. 10 st avdelare

Följesektion

Levereras med balkar på 1 sida istället för två och kopplas enkelt ihop med sektionen intill.

ART NR	HÖJD	BREDD	DJUP	SPECIFIKATION
ESF26094-BI	2000 mm	950 mm	600 mm	Inkl. 4 st avdelare
ESF26186-BI	2000 mm	1800 mm	600 mm	Inkl. 6 st avdelare
ESF262710-BI	2000 mm	2700 mm	600 mm	Inkl. 10 st avdelare

ART NR	HÖJD	BREDD	DJUP	SPECIFIKATION
ESF46094-BI	4000 mm	950 mm	600 mm	Inkl. 4 st avdelare
ESF46186-BI	4000 mm	1800 mm	600 mm	Inkl. 6 st avdelare
ESF462710-BI	4000 mm	2700 mm	600 mm	Inkl. 10 st avdelare



Lodur Premium Dubbelstall Startsektion

ART NR	HÖJD	BREDD	DJUP	SPECIFIKATION
DSG260908-BI	2000 mm	950 mm	600 mm	Inkl. 8 st avdelare
DSG261812-BI	2000 mm	1800 mm	600 mm	Inkl. 12 st avdelare
DSG262720-BI	2000 mm	2700 mm	600 mm	Inkl. 20 st avdelare

ART NR	HÖJD	BREDD	DJUP	SPECIFIKATION
DSG460908-BI	4000 mm	950 mm	600 mm	Inkl. 8 st avdelare
DSG461812-BI	4000 mm	1800 mm	600 mm	Inkl. 12 st avdelare
DSG462720-BI	4000 mm	2700 mm	600 mm	Inkl. 20 st avdelare

Följesektion

Levereras med balkar på 1 sida istället för två och kopplas enkelt ihop med sektionen intill.

ART NR	HÖJD	BREDD	DJUP	SPECIFIKATION
DSF260908-BI	2000 mm	950 mm	600 mm	Inkl. 8 st avdelare
DSF261812-BI	2000 mm	1800 mm	600 mm	Inkl. 12 st avdelare
DSF262720-BI	2000 mm	2700 mm	600 mm	Inkl. 20 st avdelare

ART NR	HÖJD	BREDD	DJUP	SPECIFIKATION
DSF460908-BI	4000 mm	950 mm	600 mm	Inkl. 8 st avdelare
DSF461812-BI	4000 mm	1800 mm	600 mm	Inkl. 12 st avdelare
DSF462720-BI	4000 mm	2700 mm	600 mm	Inkl. 20 st avdelare



Täckplåtar till Premiumstall

Används i gaveln i anslutning till golvlådan på ett Premium listställ. Dessa gör att du får ett snyggt avslut och en snygg profillinje på varje liststallsänga. Hur många som går åt beror på hur din layout ser ut. De används oftast bara på sådana gavlar som syns. Slutar eller börjar liststallsängan mot en vägg är dessa inte nödvändiga. Passar både enkelstall och dubbelstall.

ART NR	SPECIFIKATION
EP600V1	Vänster sida
EP600H1	Höger sida

Eget färgval

Enheterna pulverlackas som standard i RAL 5010 (Blå). Du kan beställa de pulverlackade detaljerna i andra RAL-färger men då tillkommer en ställkostnad för färgbyte och en längre leveranstid än standard.

ART.NR	SPECIFIKATION
RALSTART	Enligt offert



Avdelare i höjddled
justerbara i 50 mm
intervaller

NYHET!

Med balkmonterade modeller kan du ha produkterna högre upp och få plats med t.ex. tillbehörsartiklar nedanför.

Kontakta gärna oss om du behöver hjälp!

INFO@SMARTSTORING.SE
0304 80 90 80

VERTIKAL FÖRVARING

Smart Storing standardlösningar är golvmonterade eller balkmonterade med ett pallställ som grund, vilket ger en möjlighet till extra förvaring ovanför, under eller vid sidan. Komplettera ställagen med någon av Smart Stornings andra produkter för att få det perfekt anpassat för din verksamhet. Välj mellan Loke, Sigyn, Vale, Narfe, Nari eller kontakta oss om du behöver en skäddarsydd lösning.

STATIV HÖJD	LASTYTA DJUP	BREDD	HÖJD	FÄRG
2500 mm	1100 mm	2700 mm	2120 mm	Balkar Ral 5010 blå, övriga detaljer i blankzink



Loke

Balkmonterad med avdelare i bakkant. Levereras komplett med plåtplan och avdelare.

ART NR	SPECIFIKATION
61 25112701	Startsektion. 20 st avdelare: Höjd 500 mm och djup 800 mm
61 25112702	Följesektion. 20 st avdelare: Höjd 500 mm och djup 800 mm

Avdelare från ovan ger åtkomst från båda håll

Rullbanor för enkel hantering av tyngre gods

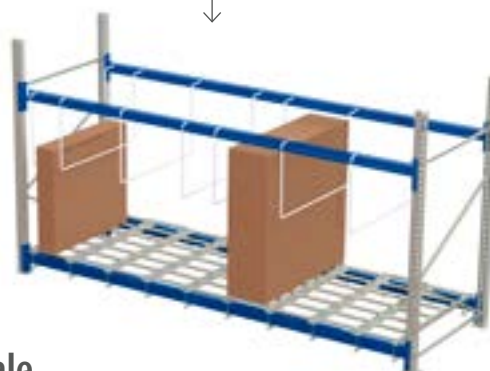
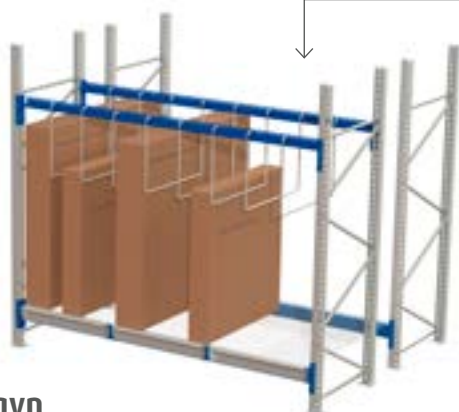

Sigyn

Balkmonterad med nätplan och avdelare från ovan. Åtkomst ifrån bägge sidor av stället. Levereras komplett med nätplan och avdelare. Nätgallret på bilden är utrustad med tillvalle frontrulle för enkel på- och avrullning av material.

ART NR	SPECIFIKATION
61 25112705	Startsektion. 10 st avdelare: Höjd 800 mm och djup 1100 mm
61 25112706	Följesektion. 10 st avdelare: Höjd 800 mm och djup 1100 mm

Vale

Balkmonterad med rullbana och avdelare. Åtkomst ifrån bägge sidor av stället. Levereras komplett med nio rullbanor och avdelare.

ART NR	SPECIFIKATION
61 25112707	Startsektion. 10 st avdelare: Höjd 800 mm och djup 1100 mm
61 25112708	Följesektion. 10 st avdelare: Höjd 800 mm och djup 1100 mm



Narfe

Golvmonterad med rullbana och avdelare från ovan. Åtkomst ifrån bägge sidor av stället. Levereras komplett med sju rullbanor och avdelare.

ART NR	SPECIFIKATION
61 25112709	Startsektion. 8 st avdelare: Höjd 800 mm och djup 1100 mm
61 25112710	Följesektion. 8 st avdelare: Höjd 800 mm och djup 1100 mm

Nari

Golvmonterad med avdelare från ovan. Åtkomst ifrån bägge sidor av stället. Levereras komplett med stålplan inklusive frontrullar och avdelare. Höjd justerbar i 50 mm intervaller.

ART NR	SPECIFIKATION
61 25112703	Startsektion. 10 st avdelare: Höjd 800 mm och djup 1100 mm
61 25112704	Följesektion. 10 st avdelare: Höjd 800 mm och djup 1100 mm



Fristående entresol

Funderar du på Entresolplan? Ett Entresolplan är ofta det enklaste och billigaste sättet att öka din verksamhetsyta. Kort byggtid och flexibla lösningar ser till att din verksamhet inte behöver flytta under monteringsstiden. Vi har kunskap och erfarenhet för att smidigt lösa ditt

Kontakta gärna oss om du behöver hjälp!

INFO@SMARTSTORING.SE
0304 80 90 80

utrymmesproblem, från planering till installation. Vi hjälper dig hela vägen!

SKAPA MER YTA – ett extra våningsplan är billigare än att bygga ut eller flytta

ARKITEKTUR – ett nytt entresolplan byggs enkelt ihop med existerande byggnad

SNABB OCH SMIDIG MONTERING – minimal inverkan på din verksamhet



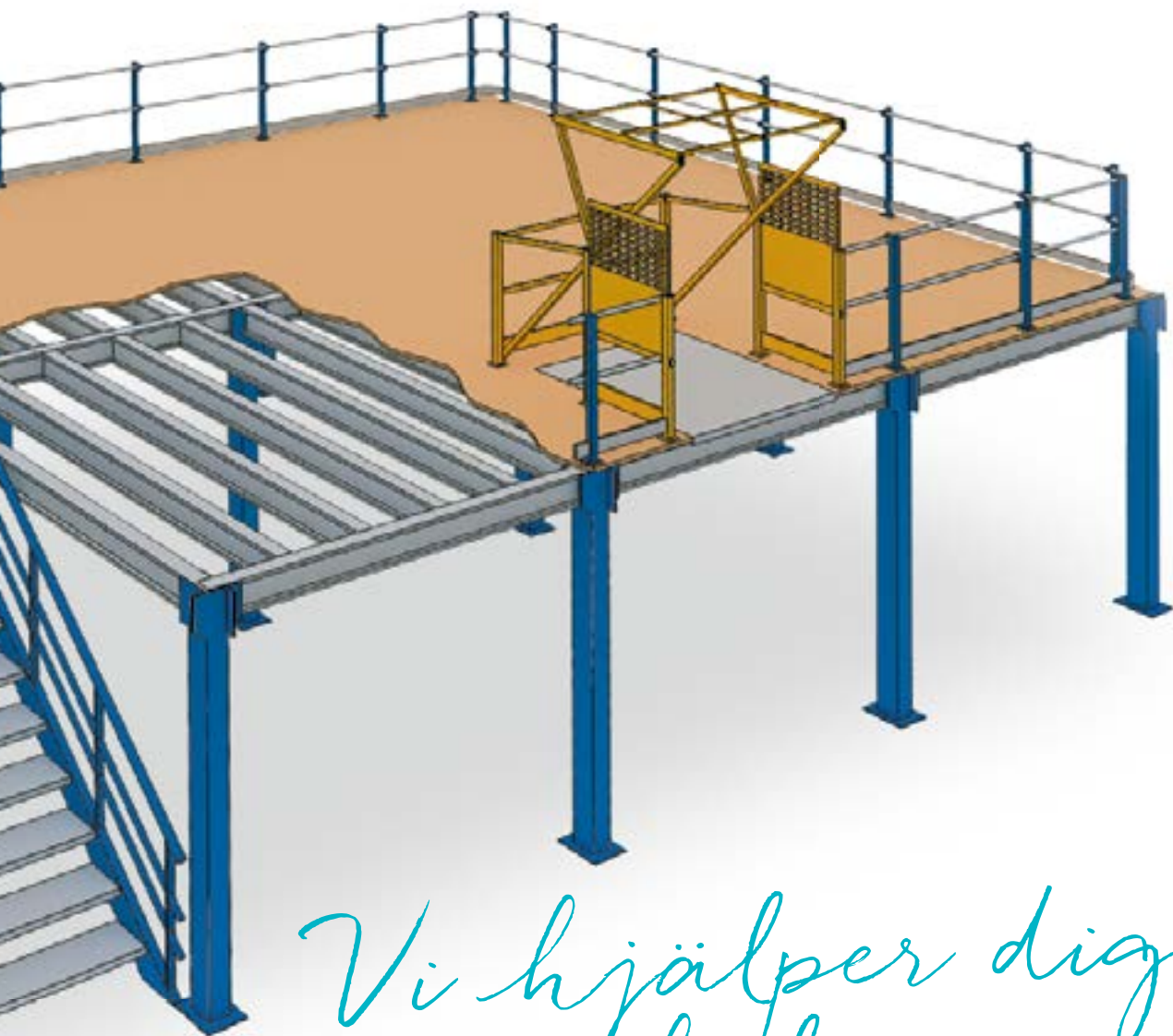

*Vi hjälper dig
hela vägen!*





Säkerhets- produkter

Alla vet att miljön i högtrafikerade områden är annorlunda. Fordon rör sig snabbt, tempot är högre, utrustningen är stor och arbetet pågår dygnet runt. Smart Storing erbjuder kraftiga och stabila påkörningsskydd för högtrafikerade områden.

Vi har även produkter som hindrar människor att kliva rakt ut i en truckgång och såklart alla möjliga låshandtag så att dina utdragsenheter alltid håller sig på plats.

Känn dig
TRYGG!

*Safety is
no accident!*



Skydd & säkerhetslås

Se till att skydda din personal och dina produkter med Smart Storings smarta lösningar. Minska fallrisk avsevärt och hindra obehöriga eller personal att kliva rakt ut i trucktrafik.



Självtängande pallport

Självtängande pallportar gör det säkert och lätt att lasta pallar på övervåning med hjälp av en gaffeltruck på en plattform. Porten är självtängande vilket ökar säkerheten markant. Skyddar mot fall!

ART.NR	BREDD	SPECIFIKATION
31 141000	1000 mm	Svängdörrar, självtängande
31 141500	1500 mm	Svängdörrar, självtängande
31 142000	2000 mm	Svängdörrar, självtängande



Persongrind

Persongrindar förhindrar främst obehöriga att få åtkomst till trappan eller hindrar människor från att kliva rakt ut in i en truckgång. Särskilt användbart i en butiksmiljö där det vistas kunder och barn men även i industriell miljö. Grinden är självtängande och justerbar i bredd.

ART.NR	BREDD	SPECIFIKATION
31 140810	800-1000 mm	Justerbar längd



Pallsluss

Ett extra säkert och effektivt system för hantering av lastpallar på entresolgov. Öppningen är alltid stängd oavsett om du lastar in gods utifrån eller plockar in gods som är placerat på golvet. Skyddar mot fall! Levereras i gul färg.

ART.NR	HÖJD	BREDD	DJUP
31 18015	1800 mm	1500 mm	1890 mm
31 18023	1800 mm	2300 mm	1890 mm
31 18030	1800 mm	3000 mm	1890 mm





SLIMMAD DESIGN!
Mer plats i pallstället!

Påkörningsskydd Smart 400

Slimmade påkörningsskydd som erbjuder större plats mellan pallställets gavlar. Höjd 400 mm och djup 490 mm. Levereras i gul färg.

ART.NR	SPECIFIKATION
13 401249	Bredd 120 mm (för stolpbredd 80–90 mm)
13 401349	Bredd 130 mm (för stolpbredd 100 mm)
13 401549	Bredd 150 mm (för stolpbredd 120 mm)

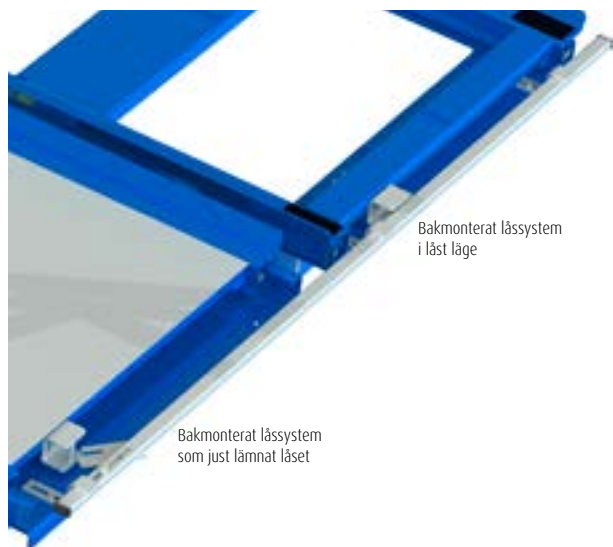

Säkerhetslås – balkmonterade utdragsenheter

Ett tillbehör som löser problemet med överbelastning av bärbalk avsedd för två eller tre pallplatser. När en enhet är utdragen är de andra låsta! Normalt placeras detta låssystem på baksidan, men vi har också låssystem som kan placeras under enheterna. Detta är lämpligt om du har dåligt med utrymme bak till, t.ex. vid dubbelmontage av pallställ eller om du lastar bakifrån.

ART.NR	UNDERMONTERAT SÄKERHETSLÅS SPECIFIKATION
11 2KU-0670	Låssystem BM för 2 st enheter intill varandra, 600 kg, 70%
11 2KU-0870	Låssystem BM för 2 st enheter intill varandra, 800 kg, 70%
11 2KU-1070	Låssystem BM för 2 st enheter intill varandra, 1000 kg, 70%
11 3KU-0670	Låssystem BM för 3 st enheter intill varandra, 600 kg, 70%
11 3KU-0870	Låssystem BM för 3 st enheter intill varandra, 800 kg, 70%
11 3KU-1070	Låssystem BM för 3 st enheter intill varandra, 1000 kg, 70%
11 4KU-0670	Låssystem BM för 4 st enheter intill varandra, 600 kg, 70%
11 4KU-0870	Låssystem BM för 4 st enheter intill varandra, 800 kg, 70%
11 4KU-1070	Låssystem BM för 4 st enheter intill varandra, 1000 kg, 70%

ART.NR	BAKMONTERAT SÄKERHETSLÅS SPECIFIKATION
11 2K-0670	Låssystem BM för 2 st enheter intill varandra, 600 kg, 70%
11 2K-0870	Låssystem BM för 2 st enheter intill varandra, 800 kg, 70%
11 2K-1070	Låssystem BM för 2 st enheter intill varandra, 1000 kg, 70%
11 2K-06100	Låssystem BM för 2 st enheter intill varandra, 600 kg, 100%
11 2K-08100	Låssystem BM för 2 st enheter intill varandra, 800 kg, 100%
11 2K-10100	Låssystem BM för 2 st enheter intill varandra, 1000 kg, 100%
11 3K-0670	Låssystem BM för 3 st enheter intill varandra, 600 kg, 70%
11 3K-0870	Låssystem BM för 3 st enheter intill varandra, 800 kg, 70%
11 3K-1070	Låssystem BM för 3 st enheter intill varandra, 1000 kg, 70%
11 3K-06100	Låssystem BM för 3 st enheter intill varandra, 600 kg, 100%
11 3K-08100	Låssystem BM för 3 st enheter intill varandra, 800 kg, 100%
11 3K-10100	Låssystem BM för 3 st enheter intill varandra, 1000 kg, 100%
11 4K-0670	Låssystem BM för 4 st enheter intill varandra, 600 kg, 70%
11 4K-0870	Låssystem BM för 4 st enheter intill varandra, 800 kg, 70%
11 4K-1070	Låssystem BM för 4 st enheter intill varandra, 1000 kg, 70%
11 4K-06100	Låssystem BM för 4 st enheter intill varandra, 600 kg, 100%
11 4K-08100	Låssystem BM för 4 st enheter intill varandra, 800 kg, 100%
11 4K-10100	Låssystem BM för 4 st enheter intill varandra, 1000 kg, 100%



Endast 1 enhet får dras ut åt gången.
Ett säkerhetslås löser detta!





Kompletterande tillbehör

Smarta tillbehör skapar ordning och reda så att du enkelt hittar dina produkter och din produktion kan vara så effektiv som möjligt. Dela upp din förvaring för att lagra mindre komponenter och stapla dina pallar på ett smart sätt!

Våra pallkrageavdelare skiljer sig i flexibilitet, styrka och antal fack men alla är kostnadseffektiva och tillverkade av återvinningsbart material.

Jobbar du inom livsmedelsindustri eller annan verksamhet där det inte är möjligt att använda material av trä? Vi har även ramar i plast eller förzinkad stålplåt.

Kontakta oss!

Fler modeller och storlekar på
WWW.SMARTSTORING.SE

*Ordning
och reda!*



Palltillbehör

Med palltillbehör kan du dela upp dina pallar, stapla dina pallar och snabbt skapa ordning vilket gör att du enkelt hittar dina produkter.

En stor mängd gods är hanterad på pallar. Med pallkrageavdelare kan man dela upp en pallkrage till mindre fack vilket gör det möjligt att förvara enskilda komponenter eller flera artiklar i en och samma pall. Med stapelhörn kan du säkert stapla pallar ovanpå varandra. Med palldistanser kan du också stapla pallar ovanpå varandra men skapar dessutom ett mellanrum mellan nivåer vilket ger dig en åtkomst till materialet.

Svårt att välja?

Hör av dig så skickar vi ett prov!



Kraftig pallkrageavdelare

För att göra en riktigt robust förvaring av tunga föremål, rekommenderar vi att du använder träavdelare av samma 22 mm tjocklek som pallkragen själv. Avdelare levereras med metallkonsoler för att hålla dem på plats. Placera dessa var du vill på pallkragarna, för att göra en indelning. Mycket användbart om du har långa tunga föremål att lagra, eller en kombination av olika stora föremål som skall lagras tillsammans.

ART.NR	SPECIFIKATION
5903079	Längd 600 mm, avdelare inkl. 2 konsoler
5903080	Längd 800 mm, avdelare inkl. 2 konsoler
5903081	Längd 1200 mm, avdelare inkl. 2 konsoler



Pallkrageavdelare - Färdiga kit i slitsad plywood

Våra standard pallkrageavdelare för europapallar hängs fast på pallkragens sidor med hjälp av de integrerade metallbeslagen. De är slitsade för att kopplas ihop med varandra och på så sätt dela lådan både på längden och på tvären för att skapa fack. Avdelarna är tillverkade av 12 mm tjock plywood med starka krokav galvaniserat stål. Finns även för andra pallstorlekar. Kontakta oss för offert.

ART.NR	SPECIFIKATION	STORLEK	PASSAR
5903004	4 fack	570 x 372 mm per fack	EUR-pall
5903008	8 fack	372 x 280 mm per fack	EUR-pall
5903016	16 fack	280 x 180 mm per fack	EUR-pall



PALLKRAGEAVDELARE I PLAST – FLEXIBELT, SNABBT & ENKELT!

Idealiska för ömtåliga eller dyra verktyg, som är bättre skyddade genom att montera så att fackets storlek blir mer exakt i förhållande till verktygets mått. De används också i livsmedelsindustriapplikationer där trä inte är tillåten.

Dessa finns i två olika storlekar – Standard och Jumbo. Vilken du skall välja är beroende på hur tunga objekten är och hur många fack du vill ha. De är lätta att skära till i olika längder vid behov,

Mindre fackstorlekar
och högre flexibilitet!

men normalt levereras de i 750 mm och 1150 mm längder för att passa de korta och långa sidorna i en EUR-pall.

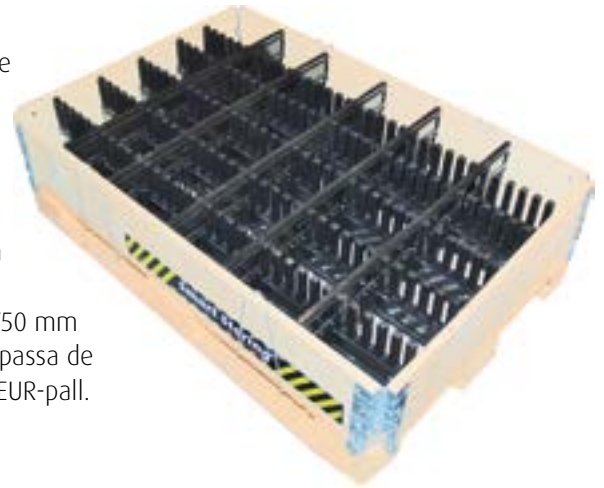

Facklist Jumbo

Måttanpassade pallkrageavdelare. Tillverkas i återvunnet plastmaterial PP/PE. Lätta att skära till i olika längder vid behov.

ART.NR	DIVISION	LÄNGD	HÖJD	TJOCKLEK
25 AVD301	37 mm	1150 mm	180 mm	15 mm
25 AVD302	37 mm	950 mm	180 mm	15 mm
25 AVD303	37 mm	750 mm	180 mm	15 mm



Facklist Standard

Måttanpassade pallkrageavdelare. Tillverkas i återvunnet plastmaterial PP/PE. Lätta att skära till i olika längder vid behov.

ART.NR	DIVISION	LÄNGD	HÖJD	TJOCKLEK
25 AVD201	28 mm	1150 mm	120 mm	10 mm
25 AVD202	28 mm	950 mm	120 mm	10 mm
25 AVD203	28 mm	750 mm	120 mm	10 mm



Enstaka pallkrageavdelare i slitsad plywood

Köp enstaka avdelare för att skapa ditt eget facksystem eller komplettera befintligt.

ART.NR	SPECIFIKATION	LÄNGD	HÖJD	PASSAR
5903010	3 spår	1154 mm	190 mm	FIN-pall och EUR-pall: helpall längsgående
5903020	3 spår	756 mm	190 mm	EUR-pall: helpall tvärgående eller halvpall längsgående
5903021	1 spår	756 mm	190 mm	EUR-pall: helpall tvärgående eller halvpall längsgående
5903030	3 spår	554 mm	190 mm	EUR-pall: halvpall längsgående
5903040	4 spår	956 mm	190 mm	FIN-pall: helpall tvärgående

Skapa ditt eget
facksystem eller
komplettera
befintligt!



Godsstöd

Med dessa godsstöd löser man enkelt problemet med att få långt material att stanna kvar på EUR-pallen vid till exempel interna transporter. Stöden finns i tre höjder. Designen är utformad så att den passar standard EUR-pall utan någon montering.

ART.NR	HÖJD	SPECIFIKATION
5903600	200 mm	4 st per förpackning
5903601	400 mm	4 st per förpackning
5903602	600 mm	4 st per förpackning



Stapelhorn i stål

Ett alternativ till stapelhorn i plast är stapelhorn i stålplåt. Ett set med fyra stapelhorn tål laster upp till 2000 kg. Stapla så högt du vill inom denna viktgräns.

ART.NR	SPECIFIKATION
5903503	Stapelhorn i Zinkad stålplåt, 100 st per förpackning



**ENKELT HANDGREPP
ANVÄND OM
OCH OM IGEN!**

Kraglås för pallkrage

Ett effektivt kraglås som hindrar kragen att lyftas vid ofrivillig beröring. Förhindrar detaljer att rinna ut mellan pall och pallkrage. Lås fast kragarna med ett enkelt handgrepp. Du slipper banda eller surra - och kraglåset kan användas om och om igen. Tillverkad i kraftig fjäderståltråd, räfflad på undersidan så att de sitter fast ordentligt. Finns för en, två, tre eller fyra pallkrage i höjd.

ART.NR	SPECIFIKATION
5903520	1 pallkrage, 4 st per förpackning
5903521	2 pallkrage, 4 st per förpackning
5903522	3 pallkrage, 4 st per förpackning
5903523	4 pallkrage, 4 st per förpackning

Stapelhorn i plast

Med dessa robusta stapelhorn i plast kan du ställa ytterligare en lastpall ovanpå en pallkrage. De håller pallen på plats så att den inte glider av. Ett set med fyra stapelhorn tål laster upp till 2000 kg. Stapla så högt du vill inom denna viktgräns. Stapelhornen är gjorda i högdensitetspolyeten för att hålla. De är tvättbara, resistent mot kemikalier, värme, frostbeständiga och kommer inte att spricka. Pallen står stadigt och säkert vid stapling och transport. Det behövs ett i varje hörn på kragen.

ART.NR	SPECIFIKATION
5903500-144	Svart, 144 st per förpackning
5903501-144	Gul, 144 st per förpackning
5903502-144	Blå, 144 st per förpackning



PALLDISTANSER

Om du använder pallar eller pallkragar för tillfällig lagring vid t.ex en monteringsstation, och behöver lagra pallar ovanpå varandra på grund av platsbrist men du behöver fortfarande komma åt innehållet i varje pall för att plocka komponenter. Då behöver du våra palldistanser!

SMART VAL!

I själva verket har du byggt ett mycket ekonomiskt tillfälligt pallställ, vilket sparar golvyta och ger en bättre arbetsergonomi för att plocka komponenter. Du kan enkelt ta ner och bygga upp igen så ofta du vill. När de inte används tar de minimal lagringsplats.

Kontakta gärna oss om du behöver hjälp!

INFO@SMARTSTORING.SE
0304 80 90 80



Palldistans - Krage till pall

Galvaniserade konsoler i kraftigt stål som passar över varje hörn av pallkragen och ger stöd till nästa pall som kan lagras ovanpå. Du får en bekväm öppning mellan pallarna om 250 mm eller 400 mm. En uppsättning med 4 palldistanser tar en belastning på upp till 1000 kg, så du kan faktiskt göra en stapel på tre eller fyra pallar i höjd.

ART.NR	SPECIFIKATION
5903550	Öppning mellan pallkrage och pall 250 mm, set om 4 st
5903552	Öppning mellan pallkrage och pall 400 mm, set om 4 st



Palldistans - Pall till pall

Galvaniserade konsoler i kraftigt stål som passar över varje hörn av EUR-pallen och ger stöd till nästa pall som kan lagras ovanpå. Du får en bekväm öppning mellan pallarna om 250 mm. En uppsättning med 4 palldistanser tar en belastning på upp till 1000 kg, så du kan faktiskt göra en stapel på tre eller fyra pallar i höjd.

ART.NR	SPECIFIKATION
5903551	Öppning mellan pallarna 250 mm, set om 4 st



Plock- och lagerlådor

Dela upp din förvaring ÄNNU MER för att lagra ännu mindre komponenter. Skapa snabbt ordning och reda så att du enkelt hittar dina produkter.

Ger operatören en god överblick och enkelt att hitta vad man behöver. Kombinera olika storlekar och olika modeller för att anpassa helt efter dina behov.

Tillverkat i återvunnen plast med 5 års garanti. På förfrågan kan vi ordna elektriskt ledande versioner samt valfri färg.

Kontakta gärna oss om du behöver hjälp!

INFO@SMARTSTORING.SE
0304 80 90 80



JUSTERBAR HÖJD

med 50 mm moduler kan du bygga 50 - 200 mm höga fack.

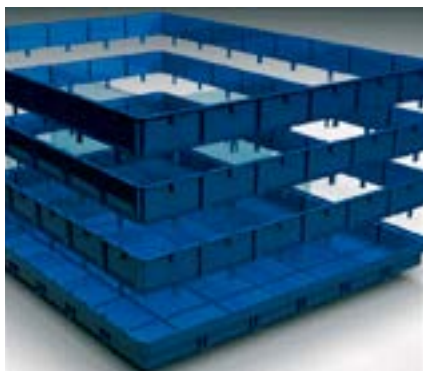

Flexibox

En produkt till din Industribyrå eller utdragsenhet som organiserar och effektiviserar ännu mer. Den ger operatören en god överblick och hela 48 fack per box. Det får plats 2 st Flexibox på varje hyllplan med sammanlagt 96 småfack. Storleken på en Flexibox är 800 x 600 mm (B x D) och höjden är justerbar i 50 mm moduler med max höjd 200 mm.

ART.NR	LÄNGD x BREDD x HÖJD	FACK	SPECIFIKATION
7864050	800 x 600 x 50 mm	48	Komplett med 12 st avdelare
7864100	800 x 600 x 100 mm	48	Komplett med 12 st avdelare
7864150	800 x 600 x 150 mm	48	Komplett med 12 st avdelare
7864200	800 x 600 x 200 mm	48	Komplett med 12 st avdelare



Organisera ännu mera!



↑ Grå lådor är återvunnen plast!

Fler modeller och storlekar på
WWW.SMARTSTORING.SE



Stapelbara eurolådor XL

Lådstorlek 400 x 300 mm är lämplig och populär på 100% utdragbara hyllor, får plats 8 st/hyllplan. Lådstorlek 600 x 400 mm är lämplig och populär på 70% utdragbara hyllor, får plats 4 st/hyllplan. På 70% utdragbara hyllor är en kombination av dessa lådor också en effektiv lösning. Då med 2 st 600 x 400 mm längst in för bästa åtkomst, och 4 st 400 x 300 mm längst ut.



ART.NR BLÅ	ART.NR RÖD	ART.NR GRÅ	YTTERMÅTT LÄNGD x BREDD x HÖJD	INNERMÅTT LÄNGD x BREDD x HÖJD	VOLYM LITER	LAST- KAPACITET	STYCK/ LASTPALL
XL43171B	XL43171R	22 E4317C	400 x 300 x 170 mm	368 x 268 x 167 mm	16	30	96
XL64171B	XL64171R	22 E6417C	600 x 400 x 170 mm	568 x 368 x 166 mm	34	15	48



Lagermärkning

Märkningen av färdiga produkter, komponenter, verktyg och andra varor är en viktig framgångsfaktor i alla företag. Genom att organisera är det lätt att hitta rätt objekt, vilket sparar tid och förhindrar dyra misstag.

Fråga oss gärna om råd eller prover så hittar vi det bästa för just dig!

Vi tar hand om din order omedelbart! Med mer än 150 olika uppmärkningsprodukter på lager så är leveranstiden för många produkter mindre än 3 arbetsdagar.

På Smart Storing tror vi inte på att välja mellan kvalitet och miljönormer. Alla våra plastfickor är kraftiga och håller länge. Vi tillverkar i Sverige med EU-godkänd plastmjukgörare, i stället för med cancerogena ftalater som ofta förekommer i importerade produkter.

SPECIALMÅTT

Vi kan tillverka alla våra plastfickor och etiketter i specialmått. Kontakta oss!

Snabbare att plocka order!

Fria från orto-ftalater



SVENSKTILLVERKAD KVALITET

Du kan köpa billigare dokumenthållare, men då kan det vara så att plasten spricker och blir ful efter några månader. Våra svensktillverkade plastfickor innehåller material för att hålla länge och är värda en liten extra investering.

EU-GODKÄNDA MJUKGÖRARE

Vi använder EU-godkända mjukgörare (fria från farliga ftalater). Våra produkter är på alla sätt rätt val. Inte bara genom kvalitet och funktion, de skyddar även miljö och människor. Alla är återvinningsbara och tillverkade med så miljövänliga produktionsmetoder som möjligt.



**MÅNGSIDIG
STORFAVORIT!**
Med flexibelt
fjäderstål

Plastficka med trådbygel

Plastficka tillverkad i glasklar plast, med insvetsad trådbygel av flexibelt fjäderstål. Trådbygeln gör att plastfickan kan fästas på många ställen, som t ex pallkragar, pallcontainers, trådcontainers och alla möjliga hyllkanter. Själva fästet är fastsvetsat in i fickan, därför krävs det inga ytterligare verktyg för montering. Dessa plastfickor finns med öppen överkant eller med ett lock (90 mm högt) som försluter öppningen, som ger ett extra skydd mot fukt och damm. Modeller med lock ger ett regnskydd och är därför även lämpliga för utomhusbruk.

ART.NR	FORMAT	BREDD x HÖJD	FÖRPACKNING	SPECIFIKATION
5901005	A5	275 x 160 mm	100 st	liggande
5901006	A5	275 x 160 + 90 mm	100 st	liggande, med lock
5901007	A4	245 x 320 mm	100 st	stående
59010071	A4	270 x 340 + 85 mm	100 st	stående, med lock
5901008	A4	325 x 235 mm	100 st	liggande
5901009	A4	325 x 235 + 85 mm	100 st	liggande, med lock

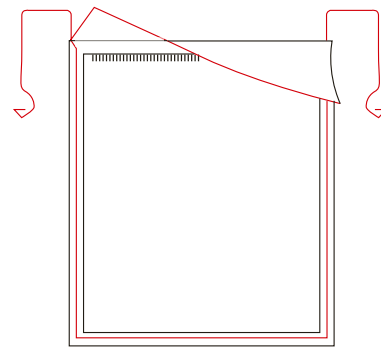

Glöm inte
etiketterna!

Plastficka för tjocka dokument

Plastfickan är veckad så att den kan expandera och förvara upp till 20 mm tjocka dokument. Perfekt för rapporter, montage- och installationshandböcker och mycket mer. Fickans baksida har en limmad yta och som täcks av ett skyddspapper. När du tagit bort skyddspappret får du en självhäftande yta för omedelbar fastsättning. Fickan har ett lock för öppningen som skyddar mot damm och smuts.

Finns i storlekar anpassade för A4 och A5. På förfrågan kan vi erbjuda individuella skräddarsydda lösningar.

ART.NR	FORMAT	BREDD x HÖJD	FÖRPACKNING
5901040	A5	255 x 210 x 12 mm	100 st
5901041	A4	330 x 250 x 40 mm	100 st

Lageretiketter för plastfickor

Förtryckt gul etikett, 180g papper. Ett enkelt hjälpmedel för att manuellt hålla koll på lagersaldo.

ART.NR	FORMAT	BREDD x HÖJD	FÖRPACKNING
5902011	A6	148,5 x 105 mm	100 st
5902000	A5	210 x 148,5 mm	100 st
5902010	A4	297 x 210 mm	100 st
5902012	Passar 5901028 för avdelare	148,5 x 55 mm	100 st
5904000	Passar 5903000 för pallkloss	135 x 95 mm	100 st

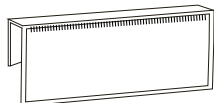

Plastficka för avdelare

Plastficka med formpressad fals för att hänga på överkanten på pallkrageavdelare eller annan kant som är ca 12 mm tjock. Framsida av transparent plast som skyddar etiketten mot smuts och nötning och etiketter med streckkod kan skannas direkt på plats.

ART.NR	BREDD x HÖJD	FÖRPACKNING
5901028	165 x 60 + 12 mm	100 st

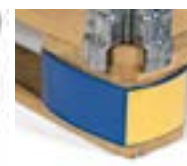

Plastficka för pallkloss

Passar mittenklossen på en EUR-pall. Fästes med en häftpistol eller dubbelhäftande tejp om du vill använda den på annat material. Pallklossfickan för den yttre pallklossen fästes enkelt med kardborrband och är för RFID-transpondrar eller etikett.

ART.NR	BREDD x HÖJD	FÖRPACKNING
5903000	145 x 100 mm	100 st. Pallklossficka för mittenklossen
5901030	100 / 145 x 75 mm	100 st. Pallklossficka för yttre pallklossen

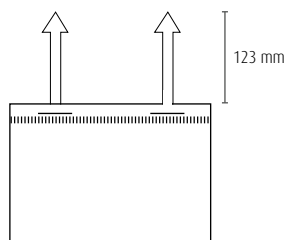

Plastficka med hankar

Plastfickan hängs upp i hankar som dras igenom fickans slitsar och låser sig där. De är lätta att hänga upp och ta ner. Dessa är vanliga för att märka upp nätkorgar och annat material där hankarna kan fastas. De är särskilt lämpliga för interna materialflöden, där fickorna sitter kvar och själva korten byts ut vid behov. Längd på hankar är 123 mm.

ART.NR	FORMAT	BREDD x HÖJD	FÖRPACKNING
5901015	A5	235 x 185 mm	100 st
5901016	A4	310 x 250 mm	100 st

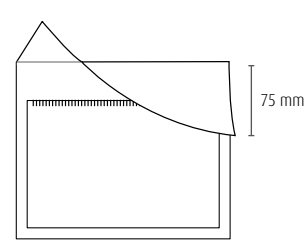

Plastficka för utomhusbruk

Plan plastficka med stansat hål som har lock för öppningen för att hålla regn och smuts utanför. Fastsättning med metallöjlett, buntband eller plastnit. Med metallögla eller buntband är den lätt att hänga fast på t.ex. nätkorgar. Med plastnit är den perfekt för snabb fastsättning i kartonger som man sedan lätt tar bort igen.

ART.NR	FORMAT	BREDD x HÖJD	FÖRPACKNING
5901027	A5	235 x 200 + 15 mm	100 st
5901050	Plastnit, för plastficka	diam. 10 mm	100 st
5901051	Metallögla	1,8 x 56 mm	100 st

Standardfärg för våra plastfickor är blå eller transparent. På förfrågan kan vi erbjuda röda, gröna och gula fickor.

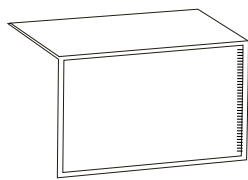

Plastficka för staplade kartonger

Överkanten är bockad i 90 grader och går lätt att sticka in mellan två kartonger för att hållas fast av tyngden av den övre kartongen. Uppmärkning av kartonger kan då göras utan att behöva limma något som lämnar rester på ytan vid borttagning. En ficka av hög kvalitet som kan användas om och om igen.

ART.NR	FORMAT	BREDD x HÖJD	FÖRPACKNING
5901020	A5	235 x 170 x 53 mm	100 st
5901019	A4	310 x 230 x 68 mm	100 st

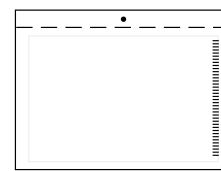

Plastficka med hål för upphängning

Ett platt plastdokument med ett hål för att enkelt hänga på olika ytor. Använd antingen metallöjletter eller tejp för att fästa i nätcontainer eller plastnitar för snabb fastsättning i kartonger (kan lätt tas bort efteråt).

ART.NR	VAD	BREDD x HÖJD	FÖRPACKNING
5901021	Plastficka A5	235 x 170 + 15 mm	100 st
5901050	Plastnit, för plastficka	diam. 10 mm	100 st
5901051	Metallögla	1,8 x 56 mm	100 st



STORSÄLJARE!

Enkel och stabil
fastsättning på
pallkrage

Plastficka för märkning av pallkrage

Plastfickan har ett stadigt bakstycke med en formpressad fals, vilket ger en enkel och stabil fastsättning på pallkrage eller andra kanter som är ca 22 mm tjocka. Framsidan är av genomskinlig transparent plast som skyddar etiketten mot smuts och nötning. Använder du etiketter med streckkod kan du enkelt läsa av etiketten utan att behöva ta ur etiketten ur plastfickan. Vår standardfärg är blå. Mot förfrågan erbjuder vi även andra färger som röd, grön och gul. Den nedvikta bakkanten gör att fickan sitter fast ordentligt. Ger även skydd mot damm och fukt vid utomhuslagring.

ART.NR	FORMAT	BREDD x HÖJD	FÖRPACKNING	SPECIFIKATION
5901024	A6	165 x 188 mm	100 st	Falsen ovsidan är 26 mm och nedvikta bakkanten är 32 mm
5901000	A5	235 x 165 mm	100 st	Falsen ovsidan är 28 mm och nedvikta bakkanten är 35 mm
5901010	A4	310 x 234 mm	100 st	Falsen ovsidan är 28 mm och nedvikta bakkanten är 40 mm

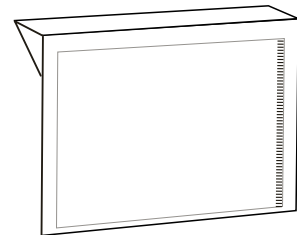

Plastfickor med magnet!
Märk upp hyllfronter av stål,
buntar av stålrör eller plåt.



Neodymmagneter – superstark
adhesiv kraft. Sitter kvar även
under höga belastningar.

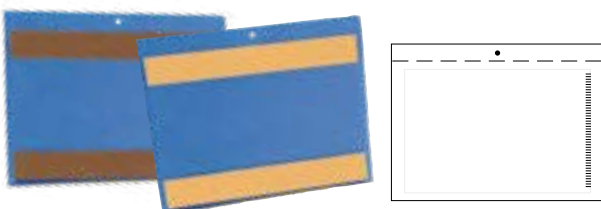

Plastficka med dubbelhäftande tejp eller magnet

En plan plastficka för fastsättning med dubbelhäftande tejp eller magnetremsa som är monterad på baksidan. Våra magnetiska fickor är perfekta för att märka upp material som är magnetiska som t.ex. hyllfronter av stål på Industribyråer. Ett annat vanligt användningsområde är att märka buntar av stålrör eller plåt. Fickan med dubbelhäftande tejp är tänkt som en mer permanent fastsättning på lämpligt underlag där tejp fäster. Diameter på hål 3,8 mm.

ART.NR	FORMAT	BREDD x HÖJD	FÖRPACKNING
5901022	A5 med tejp	235 x 170 + 15 mm	50 st
5901023	A5 med magnet	235 x 170 + 15 mm	50 st

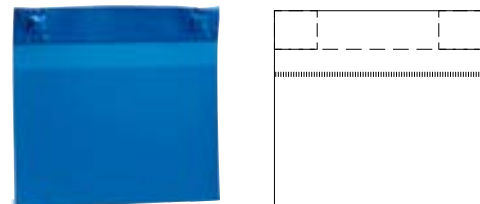

Plastficka med neodymmagneter – extra stark vidhäftning

För att uppnå ännu högre vidhäftningskraft, erbjuder vi plastfickor med integrerade neodymmagneter. Var och en av dessa magneter har en vidhäftningskraft av 3 kg. Den kraftigt självhäftande kraft som neodymmagneter har garanterar att fickan sitter kvar även under höga belastningar, t.ex. under transporter. Plastfickan fäster omedelbart på metallytor, bärbalkar, lager- och transportbehållare eller direkt på lagervarorna.

ART.NR	FORMAT	BREDD x HÖJD	FÖRPACKNING
5901034	A5	235 x 185 + 40 mm	50 st

Från beställning till leverans – så fungerar det



INKÖP

Ring in din beställning på **0304-80 90 80** eller skicka e-post till **order@smartstoring.se**

En del varor kan du också beställa i vår webbshop på **www.smartstoring.se**



PRISER

Priser på våra produkter skickas i separat prislista. Alla priser i svenska kronor och exklusive moms. Frakt, packning och packningsmaterial ingår ej.



LEVERANSTID

Leveranstiden framgår på din orderbekräftelse. Leveranstid räknas som tid mellan mottagen korrekt order till det datum gods skickas ut från vår fabrik. Många produkter har kort leveranstid och levereras inom en till två veckor. Leveransdatum är det datum som godset lämnar vår fabrik. Vänligen lägg till ett par dagars transporttid i er planering!



ORDERBEKRÄFTELSE

Du får alltid en orderbekräftelse via e-post. Kontrollera att uppgifterna stämmer.



BETALNING

Normalt tillämpar vi 20 dagars kredit. Vi gör en kreditbedömning av alla nya kunder.



FRAKT

Fraktkostnader tillkommer på alla beställningar. Inrikes använder vi Schenker som speditör. Utrikes väljer vi speditör beroende på destination. Du kan alltid välja ditt eget transportavtal.



GARANTI

Alla produkter har full garanti i 6 månader räknat från leveransdagen, därefter gäller garantivillkor enligt NL 01.



TRANSPORTSKADOR

Synliga transportskador måste noteras DIREKT på speditörens transportdokument. Synliga OCH dolda transportskador måste anmälas till Smart Storing inom 7 dagar.



RETUR & REKLAMATION

Inga returer godkänns utan returnummer som erhållits från oss, detta gäller även reklamationer. Kontakta oss alltid i förväg om ni vill returnera något!



GENERELLA VILLKOR

Vi tillämpar leveranser enligt NL 01 (skickas på begäran).

Sociala medier och videos

Följ oss och var uppdaterad med det senaste. Vi finns på Facebook, LinkedIn, Instagram och YouTube.

På YouTube finns bland annat filmer på hur våra produkter används. Scanna QR-koden och se filmerna direkt i din telefon.

Sociala länkar



NYHETSBRV

Registrera dig genom att maila news@smartstoring.se. Håll du dig uppdaterad med det viktigaste och senaste.

Anmäl dig till Smart Storing's NYHETSBRV!

Vi skickar nyhetsbrev ungefär 10 gånger om året.

KONTAKT HUVUDKONTOR

TSM Smart Storing AB
Töllås PI 433
SE-473 91 Henån, Sweden

Tele: +46 304 80 90 80
Mail: info@smartstoring.se
www.smartstoring.se



CO₂-SMART™ trycksak – co2smart.se

Smart Storing Magazine, edition 4, 2023 ges ut av TSM Smart Storing AB Ansvarig utgivare: Kjell Johansson Layout: RavenGraphics.se

Webbsida: www.smartstoring.se E-post: info@smartstoring.se Facebook.com/smartstoring LinkedIn.com/company/3149061

Försäljning sker både via återförsäljare och till direktkunder inom Sverige, och enbart via återförsäljare i övriga Europa. Vi reserverar oss för eventuella tryckfel.

Några av våra kunder

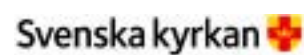
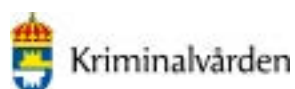

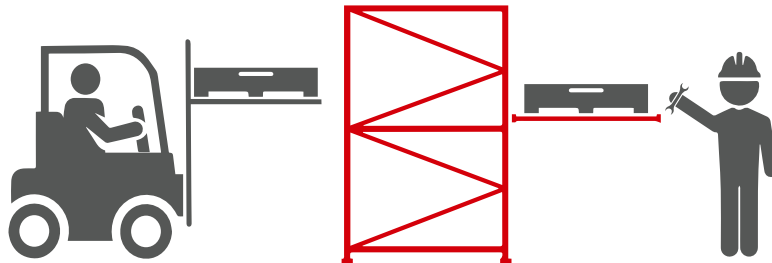

→ Kjell Johansson, VD Smart Storing

”Det som driver mig är känslan att lösa ett problem.

Vi älskar att samarbeta för att hitta en skräddarsydd lösning för slutkunden.

Ofta blir denna lösning en innovation som blir en produkt i standardsortimentet.”

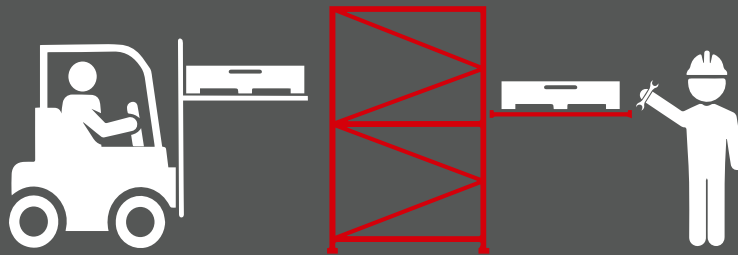

Enkel filtrering för alla produkter så att du snabbt hittar vad du behöver.

Utöver våra egna produkter som du hittar i detta magasin, har vi ett stort kompletterande sortiment

Mycket mer på hemsidan
WWW.SMARTSTORING.SE



på vår hemsida som gör ditt lager och din förvaring ännu effektivare. Dessutom finns en enkel filtrering för alla produkter så att du snabbt hittar vad du behöver.

it's all about space!

DESIGN &
TILLVERKNING
I SVERIGE
Smart Storing

